



# SOMMARIO

Segnali Divieto.....	5-15	Segnaletica Personalizzata.....	92-94
Segnali Pericolo.....	16-26	Cornici a Scatto.....	95
Segnali Pericolo / CLP.....	27	Bacheche per Interno.....	96
Segnali Obbligo.....	28-33	Bacheche per Esterno.....	97
Multisimbolo.....	34-35	Sistemi di Segnaletica.....	98
Bordo Macchina.....	36-38	Segnaletica in Plexi.....	99
Lingua Straniera.....	39-40	Pannelli Divisori.....	100
Informazione.....	41	Segnaletica Modulare "Onda".....	101-102
Segnaletica Emergenza.....	42-47	Segnaletica Modulare "Quadro".....	103-104
Segnaletica Antincendio.....	48-54	Delimitazione Aree.....	105-106
Segnaletica Luminescente.....	55	Segnaletica Stradale.....	107-113
Segnaletica a Pavimento.....	56-58	Cantieristica.....	114-118
Segnaletica Luminosa.....	59	Sistemi Antisosta.....	119
Monofacciali / Bifacciali.....	60-61	Colonnine e Catene.....	120
Norme ed Istruzioni.....	62-67	Specchi.....	121
Informazioni.....	68-70	Traccialinee.....	122
Sistema Qualità.....	69	Nastri Segnaletici.....	123
Raccolta Differenziata.....	71	Antiscivolo.....	124-125
Cavalletti Segnaletici.....	72	Profili Protettivi / Bumper.....	126-127
Indicazione.....	73	Protezioni Rigide.....	128-129
Direzione e Indicazione.....	74	Lockout / Tagout.....	130-134
Proprietà Privata.....	75-76	Controllo Accessi.....	135-136
Segnaletica su Palo.....	77	Protezione dall'Elettricità.....	137
Segnaletica Multifacciale.....	78	Pronto Soccorso.....	138-143
Identificazione Tubazioni.....	79-80	Lavaocchi e Docce.....	144-146
Segnaletica per Bombole.....	81	Protezione Ambientale.....	147-152
Adesivi.....	82-86	Antincendio.....	153-156
Trasporto Merci Pericolose.....	87-88	Lampade e Torce.....	157
Segnaletica ADR.....	89	Taglierini di Sicurezza.....	158-160
Borsa e Accessori ADR.....	90	Cestini e Posacenere.....	161-162
Dispositivi per Automezzi.....	91	Varie.....	163-164

CERTIFICAZIONE SISTEMA QUALITÀ UNI EN ISO 9001:2015 CERT. N° IGQ 2N05



## PROPRIETÀ DI BASE



**VERNICI:** Utilizzare vernici a base solvente equivale a dare un'ottima garanzia per la resistenza agli agenti atmosferici e di conseguenza una lunga durata nel tempo.

Standard di produzione certificati assicurano una corretta e professionale gestione del processo di stampa, volto a rispettare le direttive previste dalla norma ISO 9001.



**COLORAZIONI:** Le tinte utilizzate per la segnaletica di sicurezza si avvicinano, per quanto possibile, a una scala di colori normalizzata usata principalmente nel settore della verniciatura (RAL).

● **Nero:** RAL 9011      ○ **Bianco:** RAL 9010      ● **Rosso:** RAL 3020  
● **Giallo:** RAL 1023      ● **Blu:** RAL 5017      ● **Verde:** RAL 6024

## PROPRIETÀ DEI MATERIALI

### ALLUMINIO:

La maggior parte della produzione della segnaletica viene proposta su questo materiale. Scelta decretata per le sue ottime caratteristiche, che meglio si adattano ad ambienti esterni ed interni. Spessori variabili da 0,5 mm a 1 mm. Verniciatura superficiale poliuretanic, retro con finitura protettiva trasparente.

### PVC ADESIVO:

Film adesivizzato calandrato morbido, 80 micron, senza cadmio, monomero, di tipo permanente. Durata all'esterno 2 anni. Adatto in ambienti esterni ed interni.

### PVC RIGIDO:

Materiale plastico rigido estruso da 1 mm, ottima risposta alle aggressioni chimiche. La resistenza alle temperature è piuttosto bassa, può lavorare da -5°C a +60°C. Autoestinguento e con buone caratteristiche dielettriche.

### POLISTIRENE:

Materiale plastico estruso da 0,3 mm. Le caratteristiche distintive di questo materiale sono la resistenza alle basse temperature (-40°C +70°C), il limitato assorbimento d'acqua e il ridotto peso specifico. Per questo motivo viene utilizzato in sostituzione alla carta per la segnalazione e l'identificazione di estintori, lucchetti, valvole, ecc.

### FOTOLUMINESCENTE:

Costituito da pigmenti in grado di catturarne la luce. In caso di oscurità questo materiale sprigiona l'energia immagazzinata, illuminando il segnale stesso. Utilizzato in versione adesiva o applicato su alluminio, si rivela insostituibile in ambienti interni a rischio di incendio.

### RIFRANGENTE:

Pellicola retroriflettente autoadesiva di altissima qualità, costituita da microsferiche capaci di restituire luce nel momento in cui vengono illuminate da una fonte di energia. Normalmente utilizzata in abbinamento a supporti stradali scatolati.



# INFORMAZIONI GENERALI

Per una migliore lettura e interpretazione del catalogo, si propone un breve riepilogo ove si riassumono geometrie, colori e loro significato.



## **DIVIETO:**

I segnali della serie “divieto” hanno fondo bianco, bordo rotondo rosso, banda rossa inclinata di 45° da sinistra a destra verso il basso, pittogramma nero. Eventuali testi ad integrazione del segnale verranno riportati in colore bianco (se in campo rosso) e in colore nero (se in campo bianco).



## **PERICOLO:**

I segnali della serie “pericolo” hanno fondo giallo, pittogramma nero, bordo nero. Eventuali testi ad integrazione del segnale verranno riportati in colore nero su campo bianco o giallo.

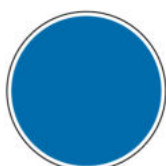

## **OBBLIGO:**

I segnali della serie “obbligo” hanno fondo bianco, pittogramma bianco su fondo blu rotondo. Eventuali testi ad integrazione del segnale verranno riportati in colore bianco (se in campo blu) e in colore nero (se in campo bianco).



## **EMERGENZA:**

I segnali della serie “emergenza” hanno fondo verde, pittogramma e bordo perimetrale bianco. Eventuali testi ad integrazione del segnale verranno riportati in colore bianco (se in campo verde) e in colore nero (se in campo bianco).



## **ANTINCENDIO:**

I segnali della serie “antincendio” hanno fondo rosso, pittogramma e bordo perimetrale bianco. Eventuali testi ad integrazione del segnale verranno riportati in colore bianco (se in campo rosso) e in colore nero (se in campo bianco).

La segnaletica proposta all'interno del presente catalogo è conforme, dove previsto, alla normativa UNI EN ISO 7010 e al D.Lgs. 81/08.

Un asterisco, posto a fianco del codice, vi aiuterà ad identificare con più facilità la segnaletica corrispondente alla normativa ISO 7010. Questa norma è stata introdotta oramai dal 2012 ed è sempre più adottata dai produttori e dagli addetti ai lavori proprio per la sua internazionalizzazione; il suo scopo è quello, infatti di essere compresa a livello mondiale per mezzo di un linguaggio comune, espresso attraverso una simbologia collettiva a tutti i paesi del mondo.

Azienda certificata ISO 9001:2015; rispettando i requisiti di tale norma offre al cliente un prodotto controllato e qualitativamente conforme. A questo servizio si aggiunge inoltre la certificazione di prodotto per la segnaletica stradale verticale, ottenendo un certificato **CE** di conformità.



# CARTELLI SPECIALI

Nel catalogo troverete circa 15.000 codici di cartelli tra segnali di divieto, pericolo, obbligo, emergenza, antincendio e multisimbolo.

Se in tutto questo non trovate il segnale che fa al caso vostro, siamo comunque dotati di un reparto grafico equipaggiato con stampanti di grande formato.

Questo equivale a dire di potersi affidare ad un team di designer che saprà consigliarvi al meglio e tradurre graficamente una vostra idea o una vostra esigenza di segnalazione in un prodotto concreto.

Una ventennale esperienza maturata nel settore "cartelli speciali" ha portato a sviluppare un reparto oggi all'avanguardia e certamente qualificato per tutto quello che consiste la lavorazione su richiesta.

Maggiori informazioni a riguardo le trovate alle pagg. 92, 93, 94.

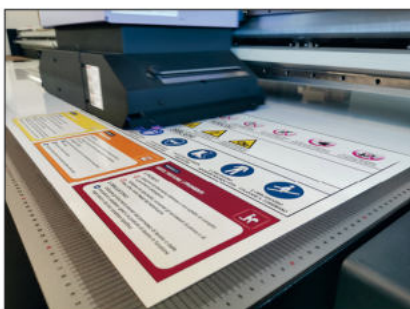

# DIVIETO

FORMATO A - G - F - B - C



A = 125 x 125 mm  
 G = 166 x 166 mm  
 F = 270 x 270 mm  
 B = 333 x 333 mm  
 C = 500 x 500 mm

FORMATO CARTELLO	A	G	F	B	C
DIMENSIONI (B x H) mm	125x125	166x166	270x270	333x333	500x500
VISIBILITÀ	4 metri	6 metri	10 metri	12 metri	18 metri

\* PITTOGRAMMI A NORMA UNI EN ISO 7010



100 A G F B C \*



101 A G F B C \*



102 A G F B C \*



103 A G F B C \*



104 A G F B \*



107 A G F B C



108 A B



109 A B



110 A G F B C \*



111 A F B \*



112 A G F B \*



113 A F G



114 A B



115 A G B \*



116 A B



117 A G F B



118 A G F B \*



119 A G F B C



120 A B



121 A B



122 A \*



123 A \*



124 A G F \*



125 A \*



126 A \*



127 A \*



128 A



129 A \*



130 A \*



1130 A \*



1131 A \*



1132 A G F \*



1133 A \*



1134 A \*



1135 A \*



1136 A \*

# DIVIETO

FORMATO ORIZZONTALE  
A - D - E



A = 333 x 125 mm  
D = 1000 x 333 mm  
E = 2000 x 500 mm

FORMATO VERTICALE  
B - C



B = 333 x 500 mm  
C = 500 x 666 mm

FORMATO CARTELLO	A	B	C	D	E
DIMENSIONI (B x H) mm	333x125	333x500	500x666	1000x333	2000x500
VISIBILITÀ	4 metri	12 metri	18 metri	15 metri	20 metri

\* PITTOGRAMMI A NORMA UNI EN ISO 7010



131 A B C D E



132 A B C



133 A B D E



134 A B



1365 A



1370 A B



1379 A



1420 A



1430 A B C



1456 B



1463 A B



135 A B C D E



136 A B C



1330 A B



1406 A B



1410 A B C



137 A B C



138 A B C



139 A B C D



145 A B



146 A B

# DIVIETO



147 A B



151 A B C



152 A B



153 A B



189 A B



193 A B



1318 A B



1319 A B



1332 A B



1334 A B



1382 A



1412 B



1413 B



1414 B



1415 B



1417 A B C



1421 A



1422 B



1439 A B



1451 A B C



1464 A B



1465 A B



140 A B



141 A B C



142 A B C



143 A B C



144 A B



# DIVIETO



**VIETATO PASSARE  
E SOSTARE NEL  
RAGGIO DI LAVORO  
DELLA MACCHINA**

148 A B C



**NON AVVICINARSI  
ALLE MACCHINE  
IN MOTO**

149 A B



**VIETATO AI NON ADDETTI  
USARE O AVVICINARSI  
ALLE ATTREZZATURE**  
La ditta non risponderà di eventuali  
danni a persone e cose

150 A B



**VIETATO  
ATTRAVERSARE  
IL NASTRO  
TRASPORTATORE**

170 A B



**VIETATO SALIRE  
SUL  
TRASPORTATORE  
A NASTRO**

171 A B



**E' SEVERAMENTE  
VIETATO  
L'INGRESSO**

1311 A B C



**VIE DI CORSA  
NON  
PERCORRIBILI**

1312 A B



**E' SEVERAMENTE  
VIETATO  
OLTREPASSARE  
QUESTO LIMITE**

1315 A B



**VIETATO AI PEDONI  
PASSAGGIO RISERVATO  
AI CARRELLI**

1317 A B C



**E' SEVERAMENTE  
VIETATO OLTREPASSARE  
LA RIGA GIALLA A LUCE  
ROSSA ACCESA**

1320 A B



**L'INGRESSO AL REPARTO  
E' CONSENTITO SOLO  
AGLI ADDETTI E ALLE  
PERSONE SPECIFICAMENTE  
AUTORIZZATE**

1348 B



**VIETATO L'INGRESSO  
NEI MAGAZZINI  
AL PERSONALE  
NON ADDETTO**

1349 A B



**NON AVVICINARSI  
ALLE MACCHINE CON  
SCIARPE, CRAVATTE  
O ABITI SVOLAZZANTI**

1350 A B



**VIETATO  
IL TRANSITO  
A TUTTE LE PERSONE  
NON AUTORIZZATE**

1351 A B



**DIVIETO DI  
PASSAGGIO**

1354 A B



**NON SOSTARE  
IN QUEST'AREA  
CON IMPIANTI  
IN FUNZIONE**

1355 A B



**E' VIETATO  
ALLONTANARSI  
DALLA MACCHINA  
IN MOTO**

1357 A B



**E' VIETATO AGLI  
AUTISTI ESTERNI DI  
ALLONTANARSI DAL  
PROPRIO AUTOMEZZO**

1358 A B



**E' VIETATO  
AGLI AUTISTI DEGLI  
AUTOCARRI ESTERNI  
CIRCOLARE NEI REPARTI**

1368 B



**E' VIETATO  
CORRERE  
NEI REPARTI  
DI PRODUZIONE**

1369 A B



**E' VIETATO  
ALLONTANARSI  
DAL POSTO DI LAVORO  
SENZA L'AUTORIZZAZIONE  
DEL PROPRIO CAPO**

1374 A B



**NON  
AVVICINARSI  
AL NASTRO  
TRASPORTATORE**

1375 A B



**VIETATO  
L'INGRESSO  
AGLI ESTRANEI**

1383 A B



**VIETATO  
L'INGRESSO  
AGLI ESTRANEI  
AL REPARTO**

1384 A B



**VIETATO  
SOSTARE  
NEI PASSAGGI**

1385 A B



**VIETATO  
AVVICINARSI  
AL FRONTE  
DI CAVA**

1386 B



**E' SEVERAMENTE  
VIETATO OLTREPASSARE  
LA BARRIERA CON  
MACCHINA IN FUNZIONE**

1387 A B



# DIVIETO



1416 B



154 A B C



155 A B



156 A B



157 A B C



158 A B C



164 A B C



1340 A B



1342 B



1343 B



1441 A B



1442 A B



159 A B C



1327 A B



1378 A B



1341 B



1443 A B



160 A B



161 A B



174 A B



1316 A B



1346 A B



1347 A B



1366 A B



176 A B



1338 A B



1367 A B

# DIVIETO



**E' VIETATO  
SCARICARE  
MATERIALI DI  
QUALSIASI GENERE**

1389 B



**VIETATO L'USO  
AI  
NON ADDETTI**

162 A B



**VIETATO ESEGUIRE  
LAVORI PRIMA CHE  
SIA STATA TOLTA  
LA TENSIONE**

167 A B



**ATTENZIONE**  
L'APERTURA DEL  
QUADRO E' CONSENTITA  
SOLAMENTE AGLI  
ELETTRICISTI

168 A B



**VIETATO INTERVENIRE  
SU APPARECCHIATURE  
O LINEE ELETTRICHE  
AL PERSONALE  
NON AUTORIZZATO**

169 A B



**VIETATO L'USO  
DELLA MACCHINA  
ALLE PERSONE  
NON AUTORIZZATE**

199 A B



**NON COMPIERE  
DI PROPRIA INIZIATIVA  
OPERAZIONI O MANOVRE CHE  
POSSANO COMPROMETTERE  
LA PROPRIA SICUREZZA E  
QUELLA DELLE ALTRE PERSONE**

1324 A B



**VIETATO L'USO  
ALLE PERSONE  
NON AUTORIZZATE**

1353 A



**E' SEVERAMENTE  
VIETATO APRIRE  
GLI SPORTELLI CON  
MACCHINA IN MOTO**

1371 A B



**NON APRIRE  
A MACCHINA  
IN MOTO**

1372 A B



**E' SEVERAMENTE  
VIETATA LA  
MANOVRA DELLA GRU  
AI NON ADDETTI**

1390 A B



**E' VIETATO  
INTERVENIRE  
CON LE MANI A  
MACCHINA IN MOTO**

1391 A B



**NON  
EFFETTUARE  
MANOVRE**  
lavori in corso

165 A B



**NON  
EFFETTUARE  
MANOVRE**  
macchina in riparazione

166 A B



**LAVORI IN CORSO**  
solamente  
\_\_\_\_\_  
può effettuare manovre

1314 A B



**NON  
EFFETTUARE  
MANOVRE**  
macchina in manutenzione

1373 A B



**NON EFFETTUARE  
MANOVRE**  
si lavora sulla linea

1393 A B



**VIETATO  
DEPOSITARE  
OGGETTI  
ESTRANEI**

177 A B



**VIETATO  
DEPOSITARE  
MATERIALI**  
davanti agli estintori

178 A B



**VIETATO  
DEPOSITARE  
MATERIALI**  
davanti agli idranti

179 A B



**VIETATO SOSTARE  
E DEPOSITARE  
MATERIALI ENTRO  
L'AREA DELIMITATA**

198 A B



**VIETATO  
DEPOSITARE  
MATERIALI**  
lasciare libero il passaggio

1381 A B



**VIETATO  
DEPOSITARE  
MATERIALI  
NEI CORRIDOI**

1394 A B



**E' SEVERAMENTE  
VIETATO DEPOSITARE  
MATERIALI DAVANTI  
ALLE APPARECCHIATURE  
ELETTRICHE**

1395 A B

# DIVIETO



1396 A B



1397 A B



1399 A B



1418 A B



191 A B



194 A B



195 A B



196 B



197 A B



1313 A B



1321 B



1331 A



1344 A B



1356 A



1377 A



1392 A



1398 A B



1400 B



1401 B



1402 A B



1403 A B



1404 A B



1405 B



1433 A



# DIVIETO



**E' VIETATO COSTITUIRE DEPOSITI DI SOSTANZE INFIAMMABILI ECCEDENTI I DIECI LITRI NEI LOCALI DELL'EDIFICIO**

1440 A B



**E' ASSOLUTAMENTE VIETATO MOVIMENTARE MANUALMENTE PESI SUPERIORI A KG. 30**

1444 B



**E' VIETATO IMMAGAZZINARE MATERIALI SUL PIANO PIU' ALTO DEGLI SCAFFALI**

1447 A B



**VIETATO L'USO DI BEVANDE ALCOLICHE**

181 A B



**IN QUESTA ZONA E' VIETATO BERE E/O MANGIARE**

190 A B



**VIETATO USARE LE SCALE IN CATTIVO STATO**

175 A B



**NON USARE IN CASO DI INCENDIO**

192 A B



**NON USARE IN CASO DI EMERGENZA**

1446 A B



**NON TRASPORTARE PERSONE montacarichi per sole cose**

1352 A



**VIETATO L'USO ALLE PERSONE NON AUTORIZZATE**

1407 A



**VIETATO L'USO DEI CARRELLI AL PERSONALE NON AUTORIZZATO**

163 A B



**VIETATO IL TRANSITO AI CARRELLI ELEVATORI**

180 A B



**VIETATO IL TRANSITO AI CARRELLI NON ANTIDEFLAGRANTI**

1325 A B



**VIETATO IL TRANSITO E L'ACCESSO AI CARRELLI ELEVATORI**

1336 B



**DIVIETO DI CIRCOLAZIONE PER TUTTI I MEZZI DOTATI DI MOTORE TERMICO**

1337 B



**VIETATO TRASPORTARE PERSONE**

172 A B



**VIETATO TRASPORTARE E SOLLEVARE PERSONE**

173 A B C



**VIETATO SALIRE SULLE FORCHE**

1431 A



**VIETATO SOSTARE SOTTO LE FORCHE**

1432 A



**VIETATO FOTOGRAFARE NO PHOTOGRAPH DEFENSE DE PHOTOGRAPHER FOTOGRAFIEREN VERBODEN**

1335 A



**DIVIETO DI ACCESSO AI PORTATORI DI STIMOLATORI ELETTRICI (PACE MAKERS)**

1435 A B



**VIETATO ACCEDERE AI LOCALI CON APPARECCHI RADIO E TELEFONICI ATTIVI**

1326 A



**VIETATO L'USO DI TELEFONI CELLULARI O DI ALTRI DISPOSITIVI ELETTRONICI**  
if fine di acquisto o di erogazione dei personali immagini, filmati, registrazioni vocali, ecc. è sempre permesso comunque scriverlo della persona interessata.  
**I TRASGRESSORI SONO SOGGETTI A SANZIONI DA € 3.000 A € 30.000**

1423 A



**VIETATO L'ACCESSO CON TELEFONI CELLULARI ACCESI**

1429 A



**E' VIETATO TENERE ACCESI E USARE TELEFONI CELLULARI**

1434 A



**NON INDIRIZZARE GETTI D'ACQUA SU MOTORI E LINEE ELETTRICHE**

1448 A B



**VIETATO PASSARE E SOSTARE SOTTO I CARICHI SOSPESI**

1449 A B

# DIVIETO



**VIETATO  
APPOGGIARE  
BICICLETTE**

1380 A



**DIVIETO DI ACCESSO  
AI PORTATORI  
DI PROTESI  
METALLICHE**

1436 A



**VIETATO ENTRARE  
CON OGGETTI  
METALLICI**

1437 A



**VIETATO ENTRARE  
CON CARTE DI CREDITO  
TESSERE MAGNETICHE  
CALCOLATRICI TASCABILI, ECC.**

1438 A



**VALVOLA  
DI INTERCETTAZIONE  
RAPIDA CIRCUITO GASOLIO  
(MANOVRARE IN CASO D'INCENDIO)**

1460 A



**VALVOLA  
DI INTERCETTAZIONE  
RAPIDA CIRCUITO GAS  
(MANOVRARE IN CASO D'INCENDIO)**

1461 A



**INTERRUTTORE  
ELETTRICO  
CENTRALE  
(MANOVRARE IN CASO D'INCENDIO)**

1462 A



**INTERRUTTORE  
TENSIONE  
IMPIANTO  
FOTOVOLTAICO**

1466 A

Formato B = 333x500 mm

Formato C = 500 x 666 mm



**VIETATO  
L'ACCESSO  
A PERSONE  
E MEZZI NON  
AUTORIZZATI**

1411 B C



**SPEGNERE IL  
MOTORE DURANTE  
IL RIFORMIMENTO**

1419 B



**SPEGNERE  
IL MOTORE**

1426 B C



**VIETATO  
TENERE ACCESSO  
IL MOTORE**

1445 B



**NELL'AUTORIMESSA E' VIETATO:**  
- FUMARE E USARE FIANNE LIBERE  
- DEPOSITARE SOSTANZE INFIAMMABILI O COMBUSTIBILI  
- ESIGERE RIMAZIONI A CALDO O PRIVE MOTORI  
- PARCHEGGIARE VEICOLI A GPL NON CONFORMI AL  
REGOLAMENTO ECCEZIONI 67/01  
- PARCHEGGIARE VEICOLI A GPL IN PIANI CHE NON  
SIANO QUELLI FIORI TERRA ED IL PRIMO PIANO  
INTERNO  
- PARCHEGGIARE VEICOLI CON PERDITE DI CARBURANTE  
O LUBRIFICANTE

1453 B



**ALT!  
NON PROSEGUIRE  
SPEGNERE  
IL MOTORE**

1427 B



**ALT!  
VIETATO  
L'ACCESSO  
SPEGNERE  
IL MOTORE  
RIVOLGERSI  
IN UFFICIO**

1428 B



**NELL'AUTORIMESSA E' VIETATO:**  
- FUMARE E USARE FIANNE LIBERE  
- DEPOSITARE SOSTANZE INFIAMMABILI O COMBUSTIBILI  
- ESIGERE RIMAZIONI A CALDO O PRIVE MOTORI  
- PARCHEGGIARE VEICOLI A GPL NON CONFORMI AL  
REGOLAMENTO ECCEZIONI 67/01  
- PARCHEGGIARE VEICOLI A GPL IN PIANI CHE NON SIANO  
QUELLI FIORI TERRA ED IL PRIMO PIANO INTERNO  
- PARCHEGGIARE VEICOLI CON PERDITE DI CARBURANTE  
O LUBRIFICANTE

1359 B

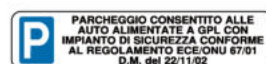

1455

500x110 mm

Dimensioni: 500x666 mm

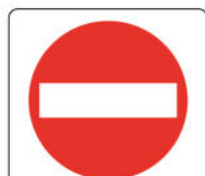

**VIETATO L'ACCESSO  
AI CARRELLI  
ELEVATORI**

182 C

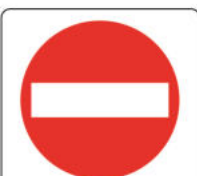

**VIETATO L'ACCESSO  
A PERSONE E MEZZI  
NON AUTORIZZATI**

183 C



**VIETATO L'ACCESSO  
E LA CIRCOLAZIONE  
AGLI AUTOMEZZI  
SPROVVISTI  
DI PARAFIAMMA  
AL TUBO DI SCARICO**

1408 C

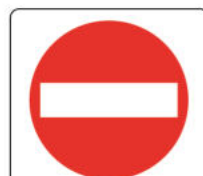

**VIETATO L'ACCESSO  
AGLI AUTOVEICOLI  
NON AUTORIZZATI**

1409 C



**E' SEVERAMENTE VIETATO L'ACCESSO  
ALLO STABILIMENTO, AL MAGAZZINO  
ED AI REPARTI DI PRODUZIONE  
A TUTTI I NON ADDETTI AI LAVORI  
SE NON ESPRESSAMENTE AUTORIZZATI  
DALLA DIREZIONE ED ACCOMPAGNATI  
DA PERSONALE INTERNO  
QUANTO SOPRA AI SENSI DELLE NOSTRE  
NORMATIVE ANTIFORTUNISTICHE  
ED AL REGOLAMENTO INTERNO ADDETTI**

1452 C



1322 A F D

A = 420 x 150 mm

F = 550 x 200 mm

D = 1000 x 333 mm



1323

1000x500 mm

# DIVIETO



**FORMATO VERTICALE**  
**P - A - B - C**

**P** = 125 x 175 mm  
**A** = 166 x 230 mm  
**B** = 270 x 370 mm  
**C** = 440 x 600 mm

FORMATO CARTELLO	<b>P</b>	<b>A</b>	<b>B</b>	<b>C</b>
DIMENSIONI (B x H) mm	125x175	166x230	270x370	440x600
VISIBILITÀ	4 metri	6 metri	10 metri	16 metri

\* PITTOGRAMMI A NORMA UNI EN ISO 7010



**VIETATO FUMARE**

1951 P A B C \*



**NON FUMARE  
OLTRE QUESTO LIMITE**

1952 P A B \*



**IN QUESTO REPARTO  
E' VIETATO FUMARE**

1953 A B \*



**VIETATO FUMARE  
NO SMOKING  
DEFENSE DE FUMER  
RAUCHEN VERBOTEN**

19510 P A B \*



**VIETATO FUMARE**

19511 P A B \*



**VIETATO FUMARE E/O  
USARE FIAMME LIBERE**

1954 P A B C \*



**E' VIETATO  
usare fiamme libere e/o apparecchi  
ad incandescenza senza protezione**

19540 B \*



**VIETATO  
L'ACCESSO**

1955 P A B C



**VIETATO L'ACCESSO  
ALLE PERSONE  
NON AUTORIZZATE**

19550 P A B C



**VIETATO L'ACCESSO  
AI NON ADDETTI  
AI LAVORI**

19551 B C



**VIETATO L'ACCESSO  
NO ENTRY  
DEFENSE D'ENTRER  
EINTRITT VERBOTEN**

19552 A B



**ZONA CON LIVELLO SONORO  
SUPERIORE A 85 dB(A)  
VIETATO ACCEDERE SENZA  
PROTEZIONI ACUSTICHE**

19553 B C



**VIETATO  
L'INGRESSO**

1956 P A B \*



**VIETATO  
AI PEDONI**

19560 B \*



**NON BERE  
ACQUA NON POTABILE**

1957 P A B \*



**NON USARE ACQUA  
PER SPEGNERE INCENDI**

1958 P A B \*

# DIVIETO



**VIETATO RIMUOVERE  
PROTEZIONI E DISPOSITIVI  
DI SICUREZZA**

1959 P A B



**VIETATO OPERARE  
SU ORGANI IN MOTO**

1960 P A B



**E' VIETATO RIPARARE  
OLIARE, REGISTRARE,  
PULIRE ORGANI IN MOTO**

19600 P A B



**VIETATO IL TRANSITO  
AI CARRELLI**

1961 B \*\*



**VIETATO IL TRANSITO  
AI CARRELLI NON  
ANTIDEFAGRANTI**

19610 B \*\*



**VIETATO SALIRE  
SULLE FORCHE**

19611 P



**VIETATO SOSTARE  
SOTTO LE FORCHE**

19612 P



**VIETATO  
TRASPORTARE E  
SOLLEVARE PERSONE**

19613 P



**LAVORI  
IN CORSO  
NON MANOVRARE**

1962 P A B \*\*



**VIETATO L'USO  
AI NON  
AUTORIZZATI**

19620 P A \*\*



**NON APRIRE  
PRIMA DI AVERE  
TOLTO LA TENSIONE**

19621 P A \*\*



**NON ESEGUIRE LAVORI  
PRIMA DI AVER TOLTO  
LA TENSIONE**

19622 P A \*\*



**NON USARE  
IN CASO  
D'INCENDIO**

1971 P A \*\*



**MONTACARICHI  
PER SOLE COSE  
NON TRASPORTARE  
PERSONE**

1972 P A \*\*



**VIETATO L'ACCESSO  
CON TELEFONI  
CELLULARI ACCESI**

1981 P A B \*\*



**E' VIETATO TENERE  
ACCESI E USARE  
TELEFONI CELLULARI**

1982 P A B \*\*



**VIETATO L'USO DI TELEFONI CELLULARI  
O DI ALTRI DISPOSITIVI ELETTRONICI**

19810 P A \*\*

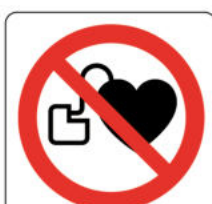

**DIVIETO DI ACCESSO  
AI PORTATORI DI  
STIMOLATORI ELETTRICI  
(PACE MAKERS)**

1983 P A \*\*



**DIVIETO DI ACCESSO  
AI PORTATORI DI  
PROTESI METALLICHE**

1984 P A \*\*



**VIETATO ENTRARE  
CON OROLOGI  
MECCANICI O DIGITALI  
ED OGGETTI METALLICI**

1985 P A \*\*



# PERICOLO

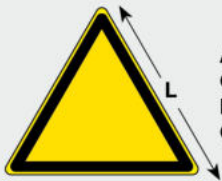

A = lato 140 mm  
G = lato 210 mm  
B = lato 350 mm  
C = lato 580 mm

FORMATO CARTELLO	A	G	B	C
DIMENSIONI (L) mm	140	210	350	580
VISIBILITÀ	4 metri	6 metri	10 metri	16 metri

\* PITTOGRAMMI A NORMA UNI EN ISO 7010



200 A G B C \*



201 A G B C \*



202 A G B C \*



203 A G B C \*



204 A G B \*



205 A G B C \*



206 A G B C \*



207 A G B C \*



208 A G B C \*



209 A G B \*



211 A G B \*



212 A G B \*



213 A G B



214 A G B



215 A G B



216 A G B



217 A G B



218 B



219 B \*



220 A G B \*



221 A G B \*



222 A G B



223 A G B C



224 A B \*



225 A B \*



226 A G B \*



227 A G B \*



228 A B \*



229 A B \*



2001 A G B



2002 A G B \*



2003 A G B \*



2004 A G B



2005 A G B



2008 A G B



20020 A G B \*



20025 A B \*



230 B \*

# PERICOLO

FORMATO ORIZZONTALE  
A



A = 333 x 125 mm

FORMATO VERTICALE  
B - C

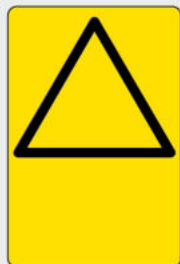

B = 333 x 500 mm

C = 500 x 666 mm

FORMATO CARTELLO	A	B	C
DIMENSIONI (B x H) mm	333x125	333x500	500x666
VISIBILITÀ	4 metri	10 metri	16 metri

\* PITTOGRAMMI A NORMA UNI EN ISO 7010



231 A B C

\*



232 A B C

\*



233 A B C

\*



234 A B C

\*



2342 A

\*



2343 A

\*



235 A B C

\*



236 A B C

\*



237 A B C

\*



238 A B

\*



239 A B

\*



240 A B C

\*



241 A B C

\*



242 A B

\*



243 A B

\*



244 A B

\*



245 A B

\*



246 A B

\*



247 A B C

\*



248 A B C

\*



2313 B C

\*

# PERICOLO



**CARROPONTE  
IN  
MANOVRA**

2325 B

\*



**ZONA DI LAVORO  
CARROPONTE  
CON MAGNETE**

2326 B

\*



**ATTENZIONE  
CARRELLI  
IN MOVIMENTO**

249 A B C

\*



**ATTENZIONE  
PASSAGGIO  
CARRELLI**

250 A B C

\*



**ATTENZIONE  
AI CARRELLI  
ELEVATORI**

2327 B C

\*



**CARRELLI  
IN MOVIMENTO  
AUTOMATICO**

2328 B

\*



**ATTENZIONE  
USCITA  
CARRELLI**

2338 A B

\*



**ATTENZIONE  
ENTRATA  
CARRELLI**

2339 A B

\*



**PERICOLO  
CORRENTE  
ELETTRICA**

251 A B C

\*



**ALTA TENSIONE  
PERICOLO  
DI MORTE**

252 A B C

\*



**PERICOLO  
15.000 Volt**

253 A B C

\*



**PERICOLO  
Volt \_\_\_\_\_**

254 A B

\*



**IMPIANTO  
SOTTO  
TENSIONE**

255 A B

\*



**PERICOLO  
TRASFORMATORE  
IN TENSIONE**

256 A B

\*



**PERICOLO  
LAME  
IN TENSIONE**

257 A B

\*



**CAVI  
SOPRASTANTI  
IN TENSIONE**

258 A B

\*



**CAVI  
IN CUNICOLO  
A Volt. \_\_\_\_\_**

259 A B

\*



**CAVI  
ELETTRICI  
INTERRATI**

260 A B

\*



**DISTANZE  
RIDOTTE**

261 A B

\*



**ATTENZIONE  
PERICOLO DI  
FOLGORAZIONE**

262 A B

\*



**APPARECCHIATURE  
SOTTO  
TENSIONE**

263 A B

\*



**QUADRO  
SOTTO  
TENSIONE**

264 A B

\*



**PERICOLO  
LIMITE DI  
SICUREZZA**

265 A B

\*



**PERICOLO  
CAVI AD ALTA  
TENSIONE**

288 A B

\*



**CAVI  
ELETTRICI  
IN TENSIONE**

289 A B

\*



**PERICOLO**

293 A B

\*



**CABINA  
ELETTRICA**

294 A B

\*



295 A B

\*



296 A B

\*



298 A B

\*



2311 A

\*



2316 A B

\*



2317 A B

\*



2319 A B

\*



2320 A B

\*



2321 A B

\*



2322 A

\*



2323 A

\*



2324 B

\*



2340 A B

\*



2341 A

\*



2349 A B

\*



2361 A

\*



2362 A

\*



2363 A

\*



2369 A B

\*



2371 A

\*



2381 A B

\*



2386 A B

\*



267 A B

\*



268 A B

\*



269 A B

\*



271 A B

\*



272 A B

\*

# PERICOLO



275 A B

\*



287 A B

\*



299 B

\*



2306 A B

\*



2307 B

\*



2308 B

\*



2309 B

\*



2310 A

\*



2312 A B

\*



2315 A B

\*



2331 A B

\*



2332 B

\*



2333 A B

\*



2350 B

\*



2351 A B

\*



2352 A B

\*



2353 B

\*



2354 A

\*



2357 A

\*



2359 A

\*



2364 A B

\*



2366 A B

\*



2367 A B

\*



2372 A B

\*



2378 A B

\*



2379 A B

\*



2383 B

\*

# PERICOLO



2384 B

\*



2385 B

\*



266 A B

\*



285 A B

\*



286 A B

\*



2356 A

\*



2355 A

\*



2368 A

\*



270 A B



276 A B

\*



279 A B

\*



280 A B

\*



282 A B



283 A B



284 A B



292 A B



2301 A B C

\*



2302 A B

\*



281 A B



2304 A B



2305 A B



2380 A B



273 A B

\*



2303 A B

\*



274 A B

\*



2347 A B

\*



2373 A B

\*

# PERICOLO



2346 A B

\*



2334 A B



2335 A B



2336 A B



2344 A B



2374 A B



2375 A B

\*



2337 A B



2345 A B



2348 A B

\*



2360 A



2370 A B



291 A B

\*



2318 A B

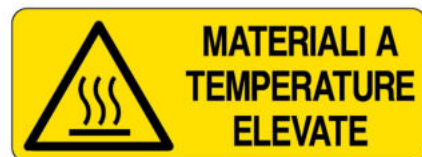

2329 A B



2330 B

\*



2365 A B



2376 A



2382

P = 180 x 120 mm  
A = 333 x 125 mm  
B = 400 x 200 mm



001

MODELLO ENEL  
P = 120 x 120 mm  
F = 250 x 250 mm  
G = 370 x 370 mm  
L = 500 x 500 mm

# PERICOLO

FORMATO P - A - B - C

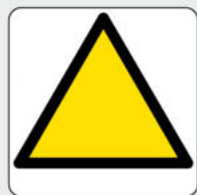

P = 150 x 150 mm  
 A = 220 x 220 mm  
 B = 360 x 360 mm  
 C = 500 x 500 mm

FORMATO CARTELLO	P	A	B	C
DIMENSIONI (B x H) mm	150x150	220x220	360x360	500x500
VISIBILITÀ	4 metri	6 metri	10 metri	16 metri

\* PITTOGRAMMI A NORMA UNI EN ISO 7010



PERICOLO D'INCENDIO

2951 P A B C \*



MATERIALE INFIAMMABILE

29510 P A B \*



LIQUIDO INFIAMMABILE

29511 P A B \*



GAS INFIAMMABILE

29512 A B \*



PERICOLO D'ESPLOSIONE

2952 B \*



GAS ESPLOSIVO

29520 B \*



SOSTANZE VELENOSE

2953 P A B \*



MATERIALE TOSSICO

29530 P A B \*



PERICOLO DI ASFISSIA

29531 B \*



CORROSIVI

2954 P A B C \*



RADIOATTIVITA'

2955 P A \*



RADIAZIONI IONIZZANTI

29550 P A \*



ZONA CONTROLLATA

29551 P A B \*



CARICHI SOSPESI

2956 B C \*



CARRELLI ELEVATORI

2957 B \*



PASSAGGIO CARRELLI

29570 B \*



CORRENTE ELETTRICA

2958 P A B \*



ALTA TENSIONE

29580 A B C \*



TENSIONE

29581 P A \*



IMPIANTO IN TENSIONE

29582 P A \*

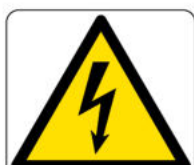

QUADRO SOTTO TENSIONE

29583 P A \*

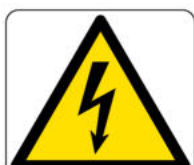

CABINA ELETTRICA

29584 A B \*

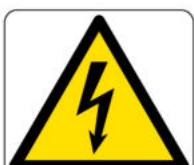

220 VOLT

29585 P A B \*

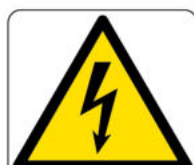

380 VOLT

29586 P A B \*



15.000 VOLT

29587 B \*



# PERICOLO

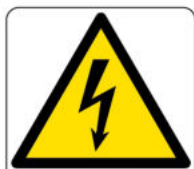

scrivibile

29588 P A B \*



PERICOLO DI FOLGORAZIONE

29589 P A B \*



PERICOLO DI MORTE

295801 A B \*



TENSIONE ELETTRICA PERICOLOSA

295802 P A B \*



TENSIONE DI RITORNO

295803 A B \*



PERICOLO

2959 P A B \*



LIMITE DI SICUREZZA

29590 P A \*



LAVORI IN CORSO

29592 B \*



AVVIAMENTO AUTOMATICO

29591 B \*



CADUTA MATERIALI

2960 B \*



PAVIMENTO SCIVOLOSO

2961 B \*



ATTENZIONE ALLE MANI

2962 P A B \*



SUPERIORE A 85 dB(A)

2963 P A B \*



PERICOLO DI USTIONE

2964 P A B \*



TEMPERATURA ELEVATA

29641 P A B \*



RADIAZIONI DA SALDATURA

2965 B \*



PERICOLO DI CADUTA

2966 B \*



ORGANI IN MOTO

2967 P A B \*



PERICOLO BIOLOGICO

2968 P A B \*



APERTURA NEL SUOLO

2969 B \*



PERICOLO D'INCIAMPO

2970 B \*



PROIEZIONE SCHEGGE

2971 B \*



SPRZZI INCANDESCENTI

2972 B \*



CAMPO MAGNETICO

2973 B \*



VEICOLI SU ROTAIA

2974 B C \*



COMBURENTE

2977 B \*



BASSA TEMPERATURA

2978 P A B \*



ATMOSFERA ESPLOSIVA

2979 P A B C \*



PERICOLO ESPLOSIONE  
DANGER EXPLOSION

29791 P A B C \*



PERICOLO DI ASFISSIA

2980 P A B \*



SERVOSCALA IN MOVIMENTO

2981 A B \*



AREA IN CUI  
PUO' FORMARSI  
UN'ATMOSFERA  
ESPLOSIVA

29790 P A B \*



EMISSIONE  
DI RADIAZIONE  
OTTICA ARTIFICIALE  
CATEGORIA

29792 A B \*

P = 150x200 mm  
A = 220x300 mm  
B = 400x500 mm

A = 220x300 mm  
B = 400x500 mm

# SOSTANZE PERICOLOSE

Dimensioni: 500x333 mm



2200



2201



2202



2203



2204



2205



2206



2207



2208



2209



2210



2211



2213



2215



2216



2217



2218



2219



2220



2222



2223



2224



2225



2226

# SOSTANZE PERICOLOSE

 **ATTENZIONE  
INFIAMMABILE**

**XILOLO**

2228

 **COMBURENTE  
E CORROSIVO** 

**ACQUA  
OSSIGENATA**

2229

 **ATTENZIONE  
INFIAMMABILE**

**STIROLO**

2230

 **ALTAMENTE  
INFIAMMABILE**

**PROPILENE**

2231

 **ATTENZIONE  
INFIAMMABILE**

**ALCOOL  
ISOBUTILICO**

2232

 **FACILMENTE  
INFIAMMABILE**

**ALCOOL ETILICO**

2233

 **ATTENZIONE  
INFIAMMABILE**

**VERNICI**

2234

 **ATTENZIONE  
CORROSIVO**

**ACIDO  
FORMICO**

2235

 **ATTENZIONE  
ASFISSIANTE**

**AZOTO  
LIQUIDO**

2236

 **ATTENZIONE  
TOSSICI**

**CIANURI**

2237

 **ATTENZIONE  
TOSSICO  
E CORROSIVO** 

**FENOLO**

2239

 **ATTENZIONE**

**ZONA AD ALTO RISCHIO  
POSSIBILE PRESENZA  
DI POLVERE DI AMIANTO IN  
CONCENTRAZIONE SUPERIORE  
AI VALORI LIMITE DI ESPOSIZIONE**

2245

 **ALTAMENTE  
INFIAMMABILE  
ED ESPLOSIVO** 

**IDROGENO**

2255

 **ATTENZIONE  
INFIAMMABILE**

**GASOLIO**

2257

 **ATTENZIONE  
COMBURENTE  
E CORROSIVO** 

**CLORITO  
DI SODIO**

2258

 **FACILMENTE  
INFIAMMABILE**

**ETILENE**

2259

 **ATTENZIONE  
COMBURENTE**

**PEROSSIDO  
ORGANICO**

2261

 **ATTENZIONE  
CORROSIVO**

**CLORURO  
FERRICO**

2262

 **ATTENZIONE**

**AREA STOCCAGGIO  
RIFIUTI SPECIALI NON  
ASSIMILABILI AGLI URBANI**

2263

 **ATTENZIONE**

**AREA STOCCAGGIO  
PROVVISORIO  
RIFIUTI TOSSICI**

2264

**ZONA DI CARICA BATTERIA**

 **PERICOLO  
DI ESPLOSIONE**

**NON AVVIARE SOTTO CARICA  
SPEGNERE IL CARICA BATTERIE  
ED ATTENDERE 10 MINUTI PRIMA  
DI AVVIARE IL CARRELLO**

2291



## FORMATO A - G - F - B - C

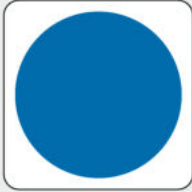

A = 125 x 125 mm  
 G = 166 x 166 mm  
 F = 270 x 270 mm  
 B = 333 x 333 mm  
 C = 500 x 500 mm

FORMATO CARTELLO	A	G	F	B	C
DIMENSIONI (B x H) mm	125x125	166x166	270x270	333x333	500x500
VISIBILITÀ	4 metri	6 metri	10 metri	12 metri	18 metri

\* PITTOGRAMMI A NORMA UNI EN ISO 7010



300 A G F B C \*



301 A G F B C \*



302 A G F B C \*



303 A G F B C \*



304 A G F B C \*



305 A G F B C \*



306 A G F B C \*



307 A G F B C \*



308 A F B C



309 A G F B C \*



310 A F B C



311 A B C \*



313 F



317 A F



318 A F

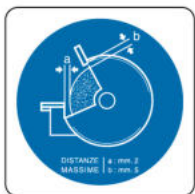

319 A F B



320 A F B C \*

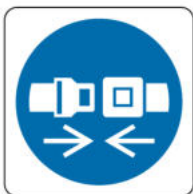

321 A G F C \*



322 A F C \*



323 A C \*



324 A F C \*



325 A C \*



326 A C



3231 A G C \*



3241 A B C \*

# OBBLIGO

FORMATO ORIZZONTALE

A



A = 333 x 125 mm

FORMATO VERTICALE

B - C



B = 333 x 500 mm

C = 500 x 666 mm

FORMATO CARTELLO	A	B	C
DIMENSIONI (B x H) mm	333x125	333x500	500x666
VISIBILITÀ	4 metri	12 metri	18 metri

\* PITTOGRAMMI A NORMA UNI EN ISO 7010



330 A B C

\*



331 A B C

\*



363 B

\*



364 A B

\*



332 A B C

\*



333 A B C

\*



334 A B C

\*



365 A B

\*



366 A B

\*



367 A B

\*



368 A B

\*



385 A B

\*



395 A

\*



335 A B C

\*



336 A B C

\*



337 A B C

\*



386 A

\*



338 A B C

\*



339 A B C



340 A B C

\*



388 A B

\*

# OBBLIGO

OBBLIGO



341 A B C



389 A B



342 A B C



343 A B



344 A B C



345 A B C



346 A B



350 A B



354 A



356 A



361 B



369 B



370 B



380 A B



381 B



387 A B



391 A



392 A



393 A



398 B



3402 A B



3403 A B



3404 A



3405 A B

# OBBLIGO

NOVITA



**COSTRUZIONE PROGETTATA  
PER LIVELLO DI PRESTAZIONE  
DI RESISTENZA AL FUOCO  
INFERIORE A III**

3409 A B

\*



**IN CASO DI SVERSAMENTI  
UTILIZZARE  
MATERIALE ASSORBENTE  
APPROPRIATO**

34061 A B

\*



**PASSAGGIO  
PEDONALE**

358 A B

\*



**PASSAGGIO  
OBBLIGATORIO  
PER I PEDONI**

394 A B

\*



**E' OBBLIGATORIO  
ACCEDERE  
IN COPPIA**

359 B



**ASSICURARSI DEL  
COLLEGAMENTO A TERRA  
PRIMA DI INIZIARE  
I LAVORI**

362 A B

\*



**ASSICURARSI  
CHE PROTEZIONI  
E SICUREZZE  
SIANO EFFICIENTI**

348 A B

\*



**E' OBBLIGATORIO  
APPLICARE IL RIPARO  
PRIMA DI AVVIARE  
IL MOTORE**

396 A B

\*



**TOGLIERE TENSIONE  
PRIMA DI INIZIARE  
RIPARAZIONI  
O LAVORI**

349 A B

\*

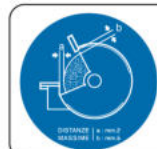

**ASSICURARSI, PRIMA DI  
ESEGUIRE MOLATURE  
CHE IL POGGIAPEZZI E LA  
LINGUETTA, DISTINO DALLA  
MOLA COME INDICATO**

353 A B



**FISSARE  
LE BOMBOLE  
CON GLI APPOSITI  
FERMI E CATENE**

347 A B

\*



**E' OBBLIGATORIA  
LA CUFFIA  
RACCHIUDICAPELLI**

384 A B



**LAVARSI LE MANI  
PRIMA  
DI RIPRENDERE  
IL LAVORO**

357 A B

\*



**LAVARSI LE MANI  
DOPO L'USO  
DELLA TOILETTE**

390 A

\*



**LAVARE E DISINFETTARE  
MANI E ATTREZZI  
PRIMA E DOPO  
OGNI LAVORO**

399 A

\*



**E' OBBLIGATORIO  
INDOSSARE LA CINTURA  
DI SICUREZZA ALLA  
GUIDA DEL MULETTO**

397 A

\*



**RIFIUTI  
NELL'APPOSITO  
CONTENITORE**

382 A B

\*



**PER FAVORE  
ASSORBENTI  
NELL'APPOSITO  
CONTENITORE**

383 A

\*



**E' OBBLIGATORIO  
UTILIZZARE  
IL CORRIMANO**

3406 A

\*



**E' OBBLIGATORIO  
INDOSSARE  
INDUMENTI AD  
ALTA VISIBILITA'**

3407 A B

\*



**E' OBBLIGATORIO  
INDOSSARE  
LA MASCHERA**

3408 A B

\*

NOVITA



**E' OBBLIGATORIO  
INDOSSARE  
LA MASCHERINA**

3410 A B

\*



**POSTO  
FUMO**

3400 A



**AREA  
FUMATORI**

3401 A



# OBBLIGO

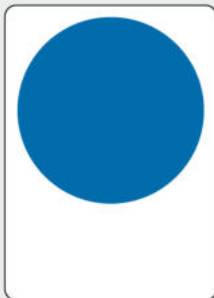

**FORMATO VERTICALE**  
**P - A - B - F**

**P** = 125 x 175 mm  
**A** = 166 x 230 mm  
**B** = 270 x 333 mm  
**F** = 250 x 310 mm

FORMATO CARTELLO	<b>P</b>	<b>A</b>	<b>B</b>	<b>F</b>
DIMENSIONI (B x H) mm	125x175	166x230	270x333	250x310
VISIBILITÀ	4 metri	6 metri	10 metri	10 metri

\* PITTOGRAMMI A NORMA UNI EN ISO 7010



**PROTEGGERE  
GLI OCCHI**

3951 P A B \*



**SCHERMO  
PROTETTIVO**

3952 P A B \*



**CASCO  
PROTETTIVO**

3953 P B \*

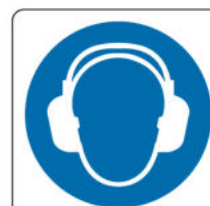

**PROTEGGERE  
L'UDITO**

3954 P A B \*



ZONA CON LIVELLO SONORO  
SUPERIORE A 85 dB(A)  
E' OBBLIGATORIO L'USO  
DI PROTEZIONI ACUSTICHE

3964 B 270x370 mm \*



**USARE  
LA MASCHERA**

3955 P A B \*



**CALZATURE  
PROTETTIVE**

3956 P A B \*

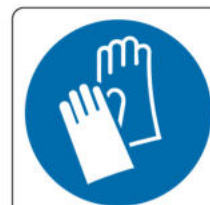

**GUANTI  
PROTETTIVI**

3957 P A B \*



E' OBBLIGATORIO  
L'USO DI GUANTI  
DIELETTRICI

3965 B \*



E' OBBLIGATORIO  
L'USO DI GUANTI  
ANTIACIDO

3966 B \*



**CINTURA DI  
SICUREZZA**

3958 P B \*



**A PASSO  
D'UOMO**

3959 B



**INDUMENTI  
PROTETTIVI**

3960 P B \*



**A PASSO  
D'UOMO**

3961 B

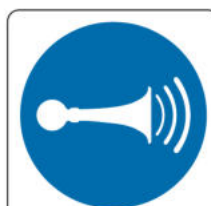

**DARE  
IL SEGNALE**

3962 B \*



E' OBBLIGATORIO INDOSSARE  
LA CINTURA DI SICUREZZA  
ALLA GUIDA DEL MULETTO

3963 P A \*

# OBBLIGO



**TOGLIERE TENSIONE  
PRIMA DI ESEGUIRE  
LAVORI**

3967 P A ※



**USARE I DISPOSITIVI  
DI PROTEZIONE  
PREVISTI**

3968 B ※



**E' OBBLIGATORIO  
INSERIRE I CUNEI  
DI SICUREZZA**

3972 B ※



**CONTROLLARE CHE  
RIPARI E PROTEZIONI  
SIANO EFFICIENTI**

3971 B ※



**POSTO  
FUMO**

3969 A F



**AREA  
FUMATORI**

3970 A F



**LAVARSI  
LE MANI**

3973 P A ※



**GETTARE I RIFIUTI  
NELL'APPOSITO  
CONTENITORE**

3974 A ※

Dimensioni: 500x333 mm



351 B



352 B

352 A = 300x200 mm



373 B



374 B

374 A = 300x200 mm



375 B



371 B



372 B

# MULTISIMBOLO

Dimensioni: 500x333 mm

**SCAVI**

**È SEVERAMENTE PROIBITO**

- AVVICINARSI AI CIGLI DEGLI SCAVI
- AVVICINARSI ALL'ESCAVATORE IN FUNZIONE
- SOSTARE PRESSO LE SCARPATE
- DEPOSITARE MATERIALE SUI CIGLI

Non si risponde nei riguardi dei trasgressori di eventuali danni a persone o cose

1360 B

**ZONA MINERARIA**

**DIVIETO DI ACCESSO**

Non si risponde nei riguardi dei trasgressori di eventuali danni a persone o cose

13610 B

**SPAZIO CONFINATO**

**DIVIETO DI ACCESSO**

- L'ACCESSO DEVE ESSERE AUTORIZZATO -

13611 B 13611 A = 300x200 mm

**ZONA NON CALPESTABILE**

**DIVIETO DI ACCESSO**

Non si risponde nei riguardi dei trasgressori di eventuali danni a persone o cose

13612 B 13612 A = 300x200 mm

**ATTENZIONE PERICOLO**

**NON USARE ESTINTORI IDRICI O A SCHIUMA SU APPARECCHIATURE ELETTRICHE IN TENSIONE**

1362 B

**ATTENZIONE PERICOLO**

**NON TOCCARE GLI IMPIANTI ELETTRICI SE NON SEI ESPERTO PUÒ COSTARTI LA VITA**

1363 B

**LAVORI IN CORSO**

**VIETATO L'ACCESSO**

1361 B

**È TASSATIVAMENTE VIETATO ARRAMPICARSI SUGLI SCAFFALI**

**PER PRELEVARE E DEPOSITARE MATERIALI È OBBLIGATORIO L'USO DELLE SCALE REGOLAMENTARI**

1364 B

**QUADRO ELETTRICO**

**IMPIANTI ELETTRICI SOTTO TENSIONE**

**È VIETATO**

- Eseguire lavori su impianti sotto tensione.
- Toccare gli impianti se non si è autorizzati.
- Togliere i ripari e le custodie di sicurezza prima di aver tolto tensione.

Non si risponde nei riguardi dei trasgressori di eventuali danni a persone o cose

22400 B 22400 A = 300x200 mm  
22400 AH = 300x200 mm adesivo

**IMPIANTI ELETTRICI SOTTO TENSIONE**

**È VIETATO**

- Eseguire lavori su impianti sotto tensione.
- Toccare gli impianti se non si è autorizzati.
- Togliere i ripari e le custodie di sicurezza prima di aver tolto tensione.

Non si risponde nei riguardi dei trasgressori di eventuali danni a persone o cose

2240 2240 A = 300x200 mm

**ATTENZIONE ZONA RUMOROSA**

**VIETATO L'ACCESSO AI NON ADDETTI**

**È OBBLIGATORIO L'USO DI PROTEZIONI ACUSTICHE**

2243

**ATTENZIONE ZONA CON RUMOROSITÀ SUPERIORE A 85 dB(A)**

**VIETATO L'ACCESSO AI NON ADDETTI**

**È OBBLIGATORIO L'USO DI PROTEZIONI ACUSTICHE**

2246

**LIMITE DI SICUREZZA**

**VIETATO L'ACCESSO AI NON ADDETTI**

**OLTRE QUESTO LIMITE È OBBLIGATORIO PROTEGGERE L'UDITO**

2247

**LIMITE DI SICUREZZA**

**VIETATO L'ACCESSO AI NON ADDETTI**

**OLTRE QUESTO LIMITE È OBBLIGATORIO PROTEGGERE L'UDITO**

2249

**AREA IN CUI PUO' FORMARSI UN'ATMOSFERA ESPLOSIVA**

**È VIETATO FUMARE E USARE FIAMME LIBERE**

**È OBBLIGATORIO UTILIZZARE ABBIGLIAMENTO E CALZATURE ANTISTATICHE**

22480

600x400 mm

**ATTENZIONE ZONA CON RUMOROSITÀ SUPERIORE A 85 dB(A)**

**È OBBLIGATORIO USARE I MEZZI INDIVIDUALI DI PROTEZIONE DELL'UDITO**

2248

600x400 mm

**COMBURENTE NON AVVICINARSI CON FIAMME LIBERE**

**OSSIGENO**

**È PERICOLOSO:**

- AVVICINARSI CON FIAMME O CORPI INCANDESCENTI
- METTERE CORPI GRASSI IN PRESENZA DI OSSIGENO
- USARE L'OSSIGENO PER SPOLVERARE ABITI O QUALUNQUE ALTRA COSA
- USARE L'OSSIGENO COME FONTE DI ENERGIA APRIRE IL RUBINETTO CON VIOLENZA

Non si risponde nei riguardi dei trasgressori di eventuali danni a persone o cose

2241

**ATTENZIONE CANCELLO AUTOMATICO**

**È VIETATO SOSTARE NEL RAGGIO D'AZIONE E ATTRAVERSARE CON CANCELLO IN MOVIMENTO**

Si declina ogni responsabilità per danni causati a persone e cose

908

**ATTENZIONE PORTONE AUTOMATICO**

**È VIETATO SOSTARE NEL RAGGIO D'AZIONE E ATTRAVERSARE CON PORTONE IN MOVIMENTO**

Si declina ogni responsabilità per danni causati a persone e cose

937

**ZONA DI RICARICA BATTERIE**

**PERICOLO CORROSIVI**

**GAS INFIAMMABILI**

**NON AVVICINARSI CON FIAMME LIBERE O SIGARETTE ACCESE**

**PROTEGGERE GLI OCCHI**

2290 333x333 mm

**CENTRALE TERMICA**

**ATTENZIONE MATERIALI INFIAMMABILI**

**È VIETATO L'ACCESSO ALLE PERSONE NON AUTORIZZATE**

1454 B

**ATTENZIONE ALTA TENSIONE**

**CAVI INTERRATI**

**A Volt**

**PROFONDITÀ DI POSA mt.**

**Distanze dal cartello**

mt.

2242

**ATTENZIONE ALTA TENSIONE**

**TUBO INTERRATO**

**A mbar**

**PROFONDITÀ DI POSA mt.**

**Distanze dal cartello**

mt.

2244

**ATTENZIONE ALTA TENSIONE**

**CHIUSINO CON CAVI ELETTRICI**

**A Volt**

**PROFONDITÀ DI POSA mt.**

**Distanze dal cartello**

mt.

2253

**ATTENZIONE ALTA TENSIONE**

**TUBO INTERRATO**

**A mbar**

**PROFONDITÀ DI POSA mt.**

**Distanze dal cartello**

mt.

2254

# MULTISIMBOLO

Dimensioni: 300x200 mm



574



575



576



577



5741



5701



938 A



939 A

938 B = 500x333 mm

939 B = 500x333 mm



940 A

940 B = 500x333 mm



9201

9201 B = 500x333 mm



9228



9229



926



9227



9230



9231



22410



975



976



977



978



979



2280



970



990

# SEGNALETICA BORDO MACCHINA

FORMATO P - A



P = 60 x 60 mm  
A = 125 x 125 mm



P = 60 x 60 mm  
A = 125 x 125 mm

FORMATO CARTELLO	P ALLUMINIO	PH PVC ADESIVO	PZ ALLUM.+ ADES.	A ALLUMINIO	AH PVC ADESIVO	AZ ALLUM.+ ADES.
DIMENSIONI (B x H) mm	60x60			125x125		

\* PITTOGRAMMI A NORMA UNI EN ISO 7010



100 A P \*



101 A P \*



102 A P \*



103 A P \*



107 A P



112 A P \*



117 A P



118 A P \*



119 A P



124 A P \*



125 A P \*



126 A P \*



127 A P \*



129 A P \*



130 A P \*



1130 A P \*



1131 A P \*



1133 A P \*



1134 A P \*



300 A P \*



301 A P \*



302 A P \*



303 A P \*



304 A P \*



305 A P \*



306 A P \*



307 A P \*



309 A P \*



311 A P \*

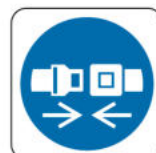

321 A P \*



322 A P \*



323 A P \*



324 A P \*



325 A P \*



326 A P

# SEGNALETICA BORDO MACCHINA

FORMATO MP - MA



MP = 60 x 60 mm  
MA = 125 x 125 mm

FORMATO CARTELLO	MP ALLUMINIO	MPH PVC ADESIVO	MPZ ALLUM.+ ADES.	MA ALLUMINIO	MAH PVC ADESIVO	MAZ ALLUM.+ ADES.
DIMENSIONI (B x H) mm	60x60			125x125		

\* PITTOGRAMMI A NORMA UNI EN ISO 7010



200 MP MA \*



201 MP MA \*



202 MP MA \*



203 MP MA \*



204 MP MA \*



207 MP MA \*



208 MP MA \*



209 MP MA \*



217 MP MA



220 MP MA \*



223 MP MA



224 MP MA \*



225 MP MA \*



226 MP MA \*



227 MP MA \*



228 MP MA \*



229 MP MA \*



2003 MP MA \*



20000 MP MA



20001 MP MA



20002 MP MA



20003 MP MA



20004 MP MA



20005 MP MA



20006 MP MA



20007 MP MA



20008 MP MA



20009 MP MA



20010 MP MA



20011 MP MA



20012 MP MA



20013 MP MA



20014 MP MA



20015 MP MA



20016 MP MA



20017 MP MA



20018 MP MA



20019 MP MA



20020 MP MA \*



20021 MP MA \*



20023 MP MA \*



20024 MP MA \*























20025 MP MA \*



20026 MP MA

# SEGNALETICA BORDO MACCHINA

Segnali multipli lato 60 mm

 <b>20100</b>	 <b>20105</b>	 <b>20109</b>	 <b>20110</b>	 <b>20111</b>	 <b>7000</b> A = 45 x 35 mm B = 90 x 70 mm C = 180 x 140 mm
 <b>20101</b>	 <b>20106</b>	 <b>20110</b>	 <b>20111</b>	 <b>20200</b> 120x60 mm	 ① Leggere attentamente il manuale dell'operatore prima di far funzionare la macchina. Osservare le norme e le istruzioni di sicurezza durante il funzionamento. ② Lire le livret d'entretien et le conseil de sécurité avant la mise en marche et en tenir compte pendant le fonctionnement. ③ Carefully read Operator's Manual before handling the machine. Observe instructions and safety rules when operating. ④ Vor Inbetriebnahme die Betriebsanleitung und Sicherheitshinweise lesen und beachten. <b>20202</b> 70x120 mm
 <b>20102</b>	 <b>20107</b>	 <b>20201</b> 120x60 mm	 <b>20103</b>		
 <b>20104</b>	 <b>20108</b>		 <b>20103</b>		
			 <b>20103</b>		

## PRODUZIONE SU RICHIESTA DI ALTRE COMPOSIZIONI

 <b>20300</b> 100x120 mm	 <b>20301</b> 140x90 mm	 <b>20303</b> 140x150 mm	 <b>20304</b> 140x150 mm	 <b>20305</b> 140x150 mm	 <b>20306</b> 140x150 mm
	 <b>20302</b> 140x90 mm				

Dimensioni: 300x200 mm

 <b>20330</b>	 <b>20331</b> 250x180 mm	 <b>20332</b>
 <b>20333</b>	 <b>20333/1</b>	 <b>20333/2</b>
		 <b>20333/3</b>

A = 90x60 mm B = 300x200 mm

 <b>20340</b>	 <b>20340/1</b>	 <b>20340/2</b>	 <b>20340/4</b>
--	---	--	---

# SEGNALETICA IN LINGUA STRANIERA

Formato A = Alluminio 333x125 mm

※ PITTOGRAMMI A NORMA UNI EN ISO 7010



135 A



135/1 A



135/2 A



135/3 A



138 A



138/1 A



138/2 A



138/3 A



154 A



154/1 A



154/2 A



154/3 A



159 A



159/1 A



159/2 A



159/3 A



164 A



164/1 A



164/2 A



164/3 A



167 A



167/1 A



167/2 A



167/3 A



251 A



251/1 A



251/2 A



251/3 A



291 A



291/1 A



291/2 A



291/3 A



2301 A



2301/1 A



2301/2 A



2301/3 A



330 A



330/1 A



330/2 A



330/3 A



333 A



333/1 A



333/2 A



333/3 A



# SEGNALETICA IN LINGUA STRANIERA



334 A \*



334/1 A \*



334/2 A \*



334/3 A \*



335 A \*



335/1 A \*



335/2 A \*



335/3 A \*



336 A \*



336/1 A \*



336/2 A \*



336/3 A \*



337 A \*



337/1 A \*



337/2 A \*



337/3 A \*

ATTENZIONE: SOLO ADESIVI

Formato A = foglio da 4 etichette 80x40 mm

Formato B = 1 etichetta 125x70 mm



1101 A B



1101/1 A B



1101/2 A B



1101/3 A B



2083 A B



2083/1 A B

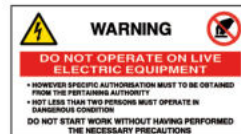

2083/2 A B

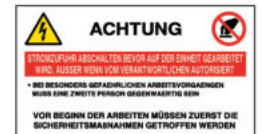

2083/3 A B



2067 A B



2067/1 A B



2067/2 A B



2067/3 A B



2068 A B



2068/1 A B



2068/2 A B



2068/3 A B



2069 A B



2069/1 A B



2069/2 A B



2069/3 A B



2072 A B



2072/1 A B



2072/2 A B



2072/3 A B



2073 A B



2073/1 A B



2073/2 A B



2073/3 A B

Dimensioni: 333x500 mm

### COME SOLLEVARE UN PESO

NON FREGARE LA SCHIENA

AVVICINATI IL PIÙ POSSIBILE

NON PULCIARE IL BUSTO

ASSICURATI UNA PRESA STABILE - USA SEMPRE QUANTI ADATTI

6004

### FACCIALI FILTRANTI

6005

### DISPOSITIVI DI PROTEZIONE DEGLI OCCHI E DEL VISO

## MARCATURA

Verificare sempre che:

Indicazioni	Simboli	Spazi protetti
Protezione contro i proiettili		1
Protezione contro le particelle solide		2
Protezione contro le particelle liquide		3
Protezione contro le particelle gassose		4
Protezione contro le particelle radioattive		5

Esempio di marcatura:

PROTEZIONE CONTRO I PROIETTILI

6006

### GUIDA NELLA SCELTA DELL'ESTINTORE

CLASSI	POVERE	ANIDRIDE CARBONICA (ALCOHOLI)	LIQUORI CARBONICI ALCOLICI	SCHIUMA	IBRICI
<b>A</b> FACCIA DA INCENDIO (LIGNO)	SI	NO	SI	SI	SI
<b>B</b> FACCIA DA INCENDIO (LIQUORI)	SI	SI	SI	SI	NO
<b>C</b> FACCIA DA INCENDIO (GAS)	SI	SI	SI	NO	NO
<b>D</b> FACCIA DA INCENDIO (METALLI)	SI	NO	NO	NO	NO
<b>E</b> FACCIA DA INCENDIO (ELETTRICITÀ)	SI	SI	SI	NO	NO

N.B. TABELLA DI RIF. GENERALE - ACCETTAREI CHE SULL'ESTINTORE COMPAIA LA CLASSE DI INCENDIO ALLA QUALE È DESTINATO L'APPARECCHIO

6050

### DEPOSITO GASOLIO

### NORME DI COMPORTAMENTO

**IN CASO DI EMERGENZA DOVUTA A PRESENZA DI COMBUSTIBILE IN INCENDIO O A RISCHIO DI INCENDIO:**

**IN CASO DI PERDITA DI COMBUSTIBILE NON INCENDITO:**

**IN CASO DI INCENDIO:**

**RIATTIVAZIONE DELL'IMPIANTO DOPO L'EMERGENZA:**

VIGILI DEL FUOCO: \_\_\_\_\_ TEL: \_\_\_\_\_

ASSISTENZA TECNICA: \_\_\_\_\_ TEL: \_\_\_\_\_

6047

500x600 mm

### ATTENZIONE SERBATOIO INTERRATO DI GPL

Nel pressi del pozzetto sono vietati:

### NORME DI COMPORTAMENTO

**IN CASO DI FUGA DI GAS NON INFIAMMABILE:**

**IN CASO DI INCENDIO:**

VIGILI DEL FUOCO: \_\_\_\_\_ TEL: \_\_\_\_\_

ASSISTENZA TECNICA: \_\_\_\_\_ TEL: \_\_\_\_\_

6048

### ATTENZIONE IMPIANTO DI G.P.L.

### NORME DI COMPORTAMENTO

**IN CASO DI EMERGENZA DOVUTA A FUGA DI GAS INCENDITO O NON INCENDITO:**

**IN CASO DI PERDITA DI GAS NON INCENDITO:**

**IN CASO DI INCENDIO:**

**RIATTIVAZIONE DELL'IMPIANTO DOPO L'EMERGENZA:**

VIGILI DEL FUOCO: \_\_\_\_\_ TEL: \_\_\_\_\_

ASSISTENZA TECNICA: \_\_\_\_\_ TEL: \_\_\_\_\_

6049

500x600 mm

### NORME GENERALI PER TUTTI I CARRELLISTI

**PRESTARE LA MASSIMA ATTENZIONE IN PROSSIMITÀ DEGLI INCROCI CON LE CORSE PEDONALI**

**DARE IL SEGNALE IN PROSSIMITÀ DEGLI INCROCI**

**VELOCITÀ MASSIMA DEI CARRELLI KM. 10**

**VIETATO TRASPORTARE E SOLLEVARE PERSONE**

**VIETATO DEPOSITARE MATERIALI FUORI DAGLI APPOSITI SPAZI E SULLE CORSE PEDONALI**

6060

200x300 mm

### NORME DI COMPORTAMENTO IN CASO DI EMERGENZA

**MISURE PREVENTIVE:**

**IN CASO DI EMERGENZA:**

**ORDINE DI EVACUAZIONE:**

**MISURE PREVENTIVE:**

VIGILI DEL FUOCO: \_\_\_\_\_ TEL: \_\_\_\_\_

6051

### NORME DI COMPORTAMENTO IN CASO DI EMERGENZA

**MISURE PREVENTIVE:**

**IN CASO DI EMERGENZA:**

**IN CASO DI EMERGENZA:**

VIGILI DEL FUOCO: \_\_\_\_\_ TEL: \_\_\_\_\_

6052

### INDICAZIONI PER IL PERSONALE SANITARIO IN CASO D'INCENDIO

**MISURE PREVENTIVE:**

**IN CASO DI EMERGENZA:**

VIGILI DEL FUOCO: \_\_\_\_\_ TEL: \_\_\_\_\_

6053

### INDICAZIONI PER PAZIENTI E VISITATORI IN CASO D'INCENDIO

**MISURE PREVENTIVE:**

**IN CASO DI EMERGENZA:**

VIGILI DEL FUOCO: \_\_\_\_\_ TEL: \_\_\_\_\_

6054

### TECNICA DI INTERVENTO CON GLI ESTINTORI PORTATILI

VIGILI DEL FUOCO: \_\_\_\_\_ TEL: \_\_\_\_\_

6055

Dimensioni: 300x200 mm

### ISTRUZIONI PER IL PERSONALE IN CASO D'INCENDIO

**SE AVETE RICEVUTO UNA COMUNICAZIONE ORALE O FRAMMENTI INTERFONO DI INCENDIO:**

**SE AVETE RICEVUTO UN ALLARME AUTOMATICO:**

VIGILI DEL FUOCO: TEL. n. \_\_\_\_\_

591

235x170 mm

### USO DELL'ESTINTORE

**1° TOGLIERE LA SICURA**

**2° PREMERE LA LEVA**

**3° DIRIGERE IL GETTO ALLA BASE DELLE FIAMME**

593

### CHIAMATE DI EMERGENZA

**Numero Unico (112)**

594

### CENTRALE TERMICA

**ATTENZIONE: NON USARE ACQUA O ESTINTORI A SCHIUMA SU APPARECCHIATURE ELETTRICHE IN TENSIONE**

**VIETATO: L'ACCESSO A PERSONE NON AUTORIZZATE - FUMARE E USARE FIAMME LIBERE - RIMUOVERE LE ATTREZZATURE DI ESTINZIONE**

V.V.F. TELEFONO: \_\_\_\_\_ CONDUTTORE CALDAIA TEL. \_\_\_\_\_

914 A

914 B 500x333 mm

### COME COMPORTARSI IN CASO DI INCENDIO

**WHAT TO DO IN THE EVENT OF FIRE**

**COMPORTAMENTO DA ADOTTARE IN CASO DI INCENDIO**

**REPERTELLI E MANIPOLATORI**

592

### spazio scrivibile

#### IN CASO D'EMERGENZA

CARTELLA	CODICE PANE	N° TELEFONO
INDEBITE	118	
PROSOCCORSO	112	
INDEBITE	118	
PROSOCCORSO	112	
INDEBITE	118	
PROSOCCORSO	112	
INDEBITE	118	
PROSOCCORSO	112	

5942

### IMPIANTO TERMICO

**PERIODO DI FUNZIONAMENTO IMPIANTO**

**Con orario di Attivazione Giornaliera**

**OGGETTO RESPONSABILE ASSISTENZA e MANUTENZIONE**

9218

### PIANO EMERGENZA CONDOMINIO

**IN CASO DI INCENDIO**

**NUMERI DI EMERGENZA**

**NUMERI UTILI**

9226

### PIANO DI EMERGENZA

**IN CASO DI INCENDIO**

**NUMERI UTILI**

9232

# EMERGENZA

## FORMATO QUADRATO



P = 120 x 120 mm  
A = 160 x 160 mm  
F = 250 x 250 mm  
B = 400 x 400 mm  
C = 500 x 500 mm

## FORMATO VERTICALE



P = 120 x 145 mm  
A = 160 x 210 mm  
F = 250 x 310 mm  
B = 400 x 500 mm  
C = 500 x 630 mm

FORMATO CARTELLO	P	A	F	B	C
DIMENSIONI (B x H) mm	120x120	160x160	250x250	400x400	500x500
DIMENSIONI (B x H) mm	120x145	160x210	250x310	400x500	500x630
VISIBILITÀ	4 metri	6 metri	10 metri	16 metri	22 metri

\* PITTOGRAMMI A NORMA UNI EN ISO 7010



400 P A F B \*



401 P A F B C \*



402 P A F B C



403 P A F B C



Z402 P A F B C \*



Z403 P A F B C \*



404 P A F B C



405 P A F B



406 P A F B



407 P A F B \*



408 P A F B \*



409 P A F B



410 P A F B



411 A F B \*



412 A F



413 P A F B \*



414 P A F \*



418 F B C \*



420 F B C \*



421 P A F \*



422 P A F \*



423 F \*



INFERMERIA

431 A F B \*



PRONTO SOCCORSO

432 A F B \*



CASSETTA DI PRONTO SOCCORSO

445 P A F B \*



USCITA DI EMERGENZA

435 P A F B C



USCITA DI EMERGENZA

436 P A F B C



USCITA DI EMERGENZA

437 P A F B C



SCALA DI EMERGENZA

438 P A F B



SCALA DI EMERGENZA

439 P A F B



LAVAOCCHI DI EMERGENZA

440 P A F B \*



DOCCIA DI EMERGENZA

441 P A F B \*



SCALA DI EMERGENZA

443 P A F B



SCALA DI EMERGENZA

444 P A F B



TEL. N°

446 A F B \*



CHIAVE DI EMERGENZA

447 A F



RESPIRATORI DI EMERGENZA

449 A F



BARELLA DI PRONTO SOCCORSO

450 P A F \*



PUNTO DI RACCOLTA

453 F B C \*



PUNTO DI RACCOLTA N°

4531 B C \*



AUTOPROTETTORE AD ARIA COMPRESSA

458 F \*



LUOGO SICURO

463 F B



SPAZIO CALMO

467 F B \*



DAE

468 A F B \*



SCALA DI EVACUAZIONE

469 F B \*



ACQUA POTABILE

776 A \*



AL PUNTO DI RACCOLTA

456 600x400 mm



AL PUNTO DI RACCOLTA

457 600x400 mm

# EMERGENZA BIFACCIALI

## FORMATO QUADRATO



PK = 120 x 120 mm  
 AK = 160 x 160 mm  
 FK = 250 x 250 mm  
 BK = 400 x 400 mm  
 CK = 500 x 500 mm

## FORMATO VERTICALE

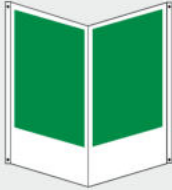

PK = 120 x 145 mm  
 AK = 160 x 210 mm  
 FK = 250 x 310 mm  
 BK = 400 x 500 mm  
 CK = 500 x 630 mm

FORMATO CARTELLO	PK	AK	FK	BK	CK
DIMENSIONI (B x H) mm	120x120	160x160	250x250	400x400	500x500
DIMENSIONI (B x H) mm	120x145	160x210	250x310	400x500	500x630
VISIBILITÀ	4 metri	6 metri	10 metri	16 metri	22 metri

\* PITTOGRAMMI A NORMA UNI EN ISO 7010



400 PK AK FK BK CK \*

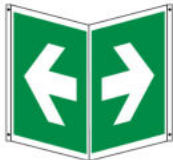

401 PK AK FK BK CK \*



401 PK/S AK/S FK/S BK/S CK/S \*

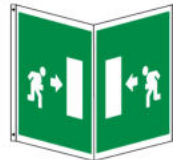

402 PK AK FK BK CK



403 PK AK FK BK CK



Z402 PK AK FK BK CK \*

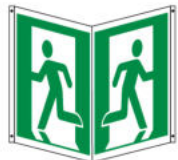

Z403 PK AK FK BK CK \*



404 PK AK FK BK CK

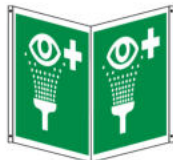

407 FK BK \*

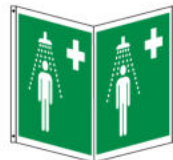

408 FK BK \*



411 FK BK \*

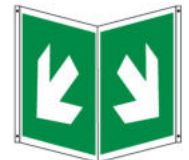

413 PK AK FK BK CK \*

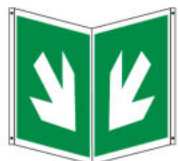

413 PK/S AK/S FK/S BK/S CK/S \*



414 AK FK \*

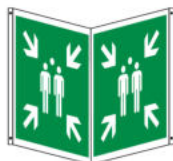

418 FK \*



421 FK \*



422 FK \*



423 FK \*



431 AK FK BK \*



432 AK FK BK \*



445 PK AK FK BK \*



435 PK AK FK BK CK



436 PK AK FK BK CK



437 PK AK FK BK CK



440 AK FK BK \*



441 AK FK BK \*



446 FK BK \*



449 AK FK



450 FK \*



458 FK \*



453 FK BK CK \*



4531 BK \*



467 FK \*



468 FK BK \*

# EMERGENZA LUMINESCENTI

## FORMATO QUADRATO



**P** = 120 x 120 mm  
**A** = 160 x 160 mm  
**F** = 250 x 250 mm  
**B** = 400 x 400 mm  
**C** = 500 x 500 mm

## FORMATO VERTICALE



**P** = 120 x 145 mm  
**A** = 160 x 210 mm  
**F** = 250 x 310 mm  
**B** = 400 x 500 mm  
**C** = 500 x 630 mm

FORMATO CARTELLO	<b>P</b>	<b>A</b> (ex M)	<b>F</b> (ex A)	<b>B</b>	<b>C</b>
DIMENSIONI (B x H) mm	120x120	160x160	250x250	400x400	500x500
DIMENSIONI (B x H) mm	120x145	160x210	250x310	400x500	500x630
VISIBILITÀ	4 metri	6 metri	10 metri	16 metri	22 metri

\* PITTOGRAMMI A NORMA UNI EN ISO 7010



L400 P A F \*



L401 P A F B C \*

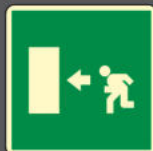

L402 P A F B



L403 P A F B



ZL402 P A F B \*



ZL403 P A F B \*



L404 P A F B



L405 P A F B



L406 P A F B



L407 F \*



L408 F \*



L409 P A F



L410 P A F



L411 A F B \*



L412 A F



L413 P A F B \*



L414 F \*



L418 F B \*



L420 F B \*



L421 P A F \*



L422 P A F \*



L423 F \*



**INFERMERIA**

L431 A F B \*



**PRONTO SOCCORSO**

L432 F \*



**CASSETTA DI PRONTO SOCCORSO**

L445 A F \*



**USCITA DI EMERGENZA**

L435 P A F B



**USCITA DI EMERGENZA**

L436 P A F B



**USCITA DI EMERGENZA**

L437 P A F B



**SCALA DI EMERGENZA**

L438 P A F



**SCALA DI EMERGENZA**

L439 P A F



**LAVAOCCHI DI EMERGENZA**

L440 F \*



**DOCCIA DI EMERGENZA**

L441 F \*



**SCALA DI EMERGENZA**

L443 P A F



**SCALA DI EMERGENZA**

L444 P A F



**TEL. N°**

L446 F \*



**CHIAVE DI EMERGENZA**

L447 F



**RESPIRATORI DI EMERGENZA**

L449 F



**BARELLA DI PRONTO SOCCORSO**

L450 F \*



**PUNTO DI RACCOLTA**

L453 F B \*



**PUNTO DI RACCOLTA N°**

L4531 B \*



**AUTOPROTETTORE AD ARIA COMPRESSA**

L458 F \*



**LUOGO SICURO**

L463 F B



**SPAZIO CALMO**

L467 F B \*



**DAE**

L468 F \*



**SCALA DI EVACUAZIONE**

L469 F B \*



**AL PUNTO DI RACCOLTA**

L456 600x400 mm



**AL PUNTO DI RACCOLTA**

L457 600x400 mm

# EMERGENZA BIFACCIALI LUMINESCENTI

## FORMATO QUADRATO



**PK** = 120 x 120 mm  
**AK** = 160 x 160 mm  
**FK** = 250 x 250 mm  
**BK** = 400 x 400 mm  
**CK** = 500 x 500 mm

## FORMATO VERTICALE

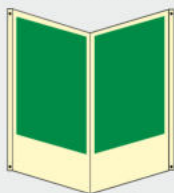

**PK** = 120 x 145 mm  
**AK** = 160 x 210 mm  
**FK** = 250 x 310 mm  
**BK** = 400 x 500 mm  
**CK** = 500 x 630 mm

FORMATO CARTELLO	PK	AK (ex MK)	FK (ex AK)	BK	CK
DIMENSIONI (B x H) mm	120x120	160x160	250x250	400x400	500x500
DIMENSIONI (B x H) mm	120x145	160x210	250x310	400x500	500x630
VISIBILITÀ	4 metri	6 metri	10 metri	16 metri	22 metri

\* PITTOGRAMMI A NORMA UNI EN ISO 7010



L400 PK AK FK \*



L401 PK AK FK BK \*



L401 PK/S AK/S FK/S BK/S \*



L402 AK FK BK



L403 AK FK BK



ZL402 AK FK BK \*



ZL403 AK FK BK \*



L404 AK FK



L407 FK \*

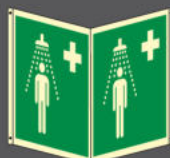

L408 FK \*



L411 FK \*

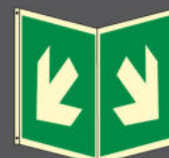

L413 FK \*



L413 FK/S \*



L414 FK \*



L418 FK BK \*



L422 FK \*



L423 FK \*



L431 FK \*



L432 FK \*



L445 AK FK \*



L435 AK FK BK



L436 AK FK BK



L437 AK FK BK



L440 FK \*



L441 FK \*



L446 FK \*



L449 FK \*



L450 FK \*



L458 FK \*



L453 FK BK \*



L4531 BK \*



L467 FK \*



L468 FK \*

# EMERGENZA

## SOLO PITTOGRAMMA



## PITTOGRAMMA + SCRITTA



P - PK = 220 x 120 mm  
A - AK = 300 x 160 mm  
F - FK = 480 x 250 mm

P - PK = 220 x 150 mm  
A - AK = 300 x 200 mm  
F - FK = 480 x 333 mm

FORMATO CARTELLO	P-PK	A-AK	F-FK
DIMENSIONI (B x H) mm	220x120	300x160	480x250
DIMENSIONI (B x H) mm	220x150	300x200	480x333
VISIBILITÀ	4 metri	6 metri	10 metri

\* PITTOGRAMMI A NORMA UNI EN ISO 7010

### MONOFACCIALI



4010 P A F \*



4020 P A F \*



4030 P A F \*



4040 P A F \*



4050 P A F \*



4060 P A F \*



4090 P A F \*



4100 P A F \*

### BIFACCIALI



4010 PK AK FK \*



4020 PK AK FK \*



4030 PK AK FK \*



4040 PK AK FK \*



4050 PK AK FK \*



4060 PK AK FK \*



4090 PK AK FK \*



4100 PK AK FK \*

### MONOFACCIALI



4110 P A F \*



4120 P A F \*



4130 P A F \*



4140 P A F \*



4150 P A F \*



4160 P A F \*



4190 P A F \*



4200 P A F \*

### BIFACCIALI



4110 PK AK FK \*



4120 PK AK FK \*



4130 PK AK FK \*



4140 PK AK FK \*



4150 PK AK FK \*



4160 PK AK FK \*



4190 PK AK FK \*



4200 PK AK FK \*

# EMERGENZA LUMINESCENTI

SOLO  
PITTOGRAMMA



PITTOGRAMMA +  
SCRITTA



P - PK = 220 x 120 mm  
A - AK = 300 x 160 mm  
F - FK = 480 x 250 mm

P - PK = 220 x 150 mm  
A - AK = 300 x 200 mm  
F - FK = 480 x 333 mm

FORMATO CARTELLO	P-PK	A-AK	F-FK
DIMENSIONI (B x H) mm	220x120	300x160	480x250
DIMENSIONI (B x H) mm	220x150	300x200	480x333
VISIBILITÀ	4 metri	6 metri	10 metri

\* PITTOGRAMMI A NORMA UNI EN ISO 7010

MONOFACCIALI



L4010 P A F \*



L4020 P A F \*



L4030 P A F \*



L4040 P A F \*



L4050 P A F \*



L4060 P A F \*



L4090 P A F \*



L4100 P A F \*

BIFACCIALI



L4010 PK AK FK \*



L4020 PK AK FK \*



L4030 PK AK FK \*



L4040 PK AK FK \*



L4050 PK AK FK \*



L4060 PK AK FK \*



L4090 PK AK FK \*



L4100 PK AK FK \*

MONOFACCIALI



L4110 P A F \*



L4120 P A F \*



L4130 P A F \*



L4140 P A F \*



L4150 P A F \*



L4160 P A F \*



L4190 P A F \*



L4200 P A F \*

BIFACCIALI



L4110 PK AK FK \*



L4120 PK AK FK \*



L4130 PK AK FK \*



L4140 PK AK FK \*



L4150 PK AK FK \*



L4160 PK AK FK \*



L4190 PK AK FK \*



L4200 PK AK FK \*



# ANTINCENDIO

## FORMATO QUADRATO



P = 120 x 120 mm  
 A = 160 x 160 mm  
 F = 250 x 250 mm  
 B = 400 x 400 mm  
 C = 500 x 500 mm

## FORMATO VERTICALE



P = 120 x 145 mm  
 A = 160 x 210 mm  
 F = 250 x 310 mm  
 B = 400 x 500 mm  
 C = 500 x 630 mm

FORMATO CARTELLO	P	A	F	B	C
DIMENSIONI (B x H) mm	120x120	160x160	250x250	400x400	500x500
DIMENSIONI (B x H) mm	120x145	160x210	250x310	400x500	500x630
VISIBILITÀ	4 metri	6 metri	10 metri	16 metri	22 metri

\* PITTOGRAMMI A NORMA UNI EN ISO 7010



500 P A F B C



501 P A F B C \*



502 A F



503 F B C



504 P A



505 A F \*



506 P A F B C \*



507 P A



508 F B C \*



509 P A F \*



510 P A F



514 P A F \*



515 A F \*



516 F \*



IDRANTE  
 531 P A F B C



N. [ ]  
 532 P A F B C



CORREDO  
 PER IDRANTE  
 5610 F B



ESTINTORE  
 533 P A F B C \*



N. [ ]  
 534 P A F B C \*



A SCHIUMA  
 N. [ ]  
 566 F \*



A POLVERE  
 N. [ ]  
 567 P A F B \*



ESTINTORE  
 N. [ ]  
 569 P A F B \*



A CO<sub>2</sub>  
 N. [ ]  
 570 P A F \*



LANCIA  
 ANTINCENDIO  
 530 P A F B C \*

# ANTINCENDIO



N.

578 P A F B C \*



5311 A F \*



ESTINTORE CARRELLATO

565 F B \*



TEL. N°

564 P A F \*



ATTACCO V.V.F.

562 A F B



DISTANZE DAL CARTELLO

577 F



IDRANTE SOTTOSUOLO

5621 F B



IDRANTE SOPRASUOLO

5622 F B



ARRESTO D'EMERGENZA

538 P A F



PULSANTE DI SGANCIO

5310 P A



SCALA ANTINCENDIO

5312 F \*



ATTREZZATURE ANTINCENDIO

5321 A F \*



COPERTA ANTIFIAMMA

5313 P A F B \*



PORTA TAGLIAFUOCO

557 A F \*



PORTA TAGLIAFUOCO A CHIUSURA AUTOMATICA non ingombrare gli spazi antistanti

5571 A F \*



PORTA TAGLIAFUOCO TENERE CHIUSA

5572 A F \*



ZONA CON IMPIANTO DI SPEGNIMENTO AUTOMATICO

572 F



ZONA CON RIVELATORI DI FUMO

573 F



ALLARME ANTINCENDIO

5322 P A F \*



Interruttore elettrico generale MANOVRARE SOLO IN CASO D'INCENDIO

5318 P A F



Interruttore elettrico centrale servizio MANOVRARE SOLO IN CASO D'INCENDIO

5319 P A F



Interruttore di tensione IMPIANTO FOTOVOLTAICO

5325 P A



VALVOLA DI INTERCETTAZIONE

5314 A F



valvola intercettazione combustibile

AZIONARE IN CASO D'INCENDIO

5315 A F



valvola Metano

MANOVRARE SOLO IN CASO D'INCENDIO

5316 A F



SARACINESCA RETE ANTINCENDIO

548 F



ASCENSORE ANTINCENDIO

5323 P A F



GRUPPO PORTATILE ANTINCENDIO A SCHIUMA

5324 F \*



ATTACCO DI MANDATA PER AUTOPOMPA PRESSIONE MASSIMA 1,2 MPa (12 bar)

RETE IDRANTI ANTINCENDIO

579 F B

# ANTINCENDIO BIFACCIALI

## FORMATO QUADRATO



**PK** = 120 x 120 mm  
**AK** = 160 x 160 mm  
**FK** = 250 x 250 mm  
**BK** = 400 x 400 mm  
**CK** = 500 x 500 mm

## FORMATO VERTICALE

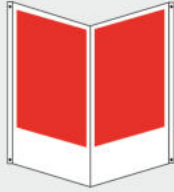

**PK** = 120 x 145 mm  
**AK** = 160 x 210 mm  
**FK** = 250 x 310 mm  
**BK** = 400 x 500 mm  
**CK** = 500 x 630 mm

FORMATO CARTELLO	<b>PK</b>	<b>AK</b>	<b>FK</b>	<b>BK</b>	<b>CK</b>
DIMENSIONI (B x H) mm	120x120	160x160	250x250	400x400	500x500
DIMENSIONI (B x H) mm	120x145	160x210	250x310	400x500	500x630
VISIBILITÀ	4 metri	6 metri	10 metri	16 metri	22 metri

\* PITTOGRAMMI A NORMA UNI EN ISO 7010



500 PK AK FK BK CK



501 PK AK FK BK CK \*



503 FK BK CK



505 FK \*



506 PK AK FK BK CK \*



508 FK BK \*



514 PK AK FK \*



515 FK \*



516 FK \*



531 PK AK FK BK CK



532 PK AK FK BK CK



5610 FK



533 PK AK FK BK CK \*



534 PK AK FK BK CK \*



566 FK \*



567 AK FK BK \*



569 PK AK FK BK \*



570 AK FK \*



530 PK AK FK BK CK \*



578 AK FK BK CK \*



565 FK BK \*



564 FK \*



562 FK BK



5621 FK BK



5622 FK BK



538 AK FK



5321 FK \*



5313 FK BK \*



5322 FK BK \*



548 FK \*

# ANTINCENDIO LUMINESCENTI

FORMATO QUADRATO



P = 120 x 120 mm  
A = 160 x 160 mm  
F = 250 x 250 mm  
B = 400 x 400 mm  
C = 500 x 500 mm

FORMATO VERTICALE



P = 120 x 145 mm  
A = 160 x 210 mm  
F = 250 x 310 mm  
B = 400 x 500 mm  
C = 500 x 630 mm

FORMATO CARTELLO	P	A (ex M)	F (ex A)	B	C
DIMENSIONI (B x H) mm	120x120	160x160	250x250	400x400	500x500
DIMENSIONI (B x H) mm	120x145	160x210	250x310	400x500	500x630
VISIBILITÀ	4 metri	6 metri	10 metri	16 metri	22 metri

\* PITTOGRAMMI A NORMA UNI EN ISO 7010



L500 P A F B



L501 P A F B \*



L503 F B



L505 A F \*



L506 P A F B \*



L508 F B \*



L514 P A F \*



L515 A F \*



L516 F \*



L531 P A F B



L532 P A F B



L533 P A F B \*



L534 P A F B \*



L566 F \*



L567 F \*



L569 P A F B \*



L570 A F \*



L530 P A F B \*



L578 P A F B \*



L5311 F \*



L565 F B \*



L564 F \*



L562 F B



L577 F



L5621 F



L5622 F



L538 P A F



L5310 P A



L5312 F \*



L5321 F \*



L5313 P A F \*



L557 F \*



L5571 F \*



L5572 F \*



L572 F



L573 F



L5322 P A F \*



L5318 P A F



L5319 P A F



L5314 A F

# ANTINCENDIO BIFACCIALI LUMINESCENTI

## FORMATO QUADRATO



**PK** = 120 x 120 mm  
**AK** = 160 x 160 mm  
**FK** = 250 x 250 mm  
**BK** = 400 x 400 mm  
**CK** = 500 x 500 mm

## FORMATO VERTICALE

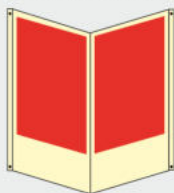

**PK** = 120 x 145 mm  
**AK** = 160 x 210 mm  
**FK** = 250 x 310 mm  
**BK** = 400 x 500 mm  
**CK** = 500 x 630 mm

FORMATO CARTELLO	PK	AK (ex MK)	FK (ex AK)	BK	CK
DIMENSIONI (B x H) mm	120x120	160x160	250x250	400x400	500x500
DIMENSIONI (B x H) mm	120x145	160x210	250x310	400x500	500x630
VISIBILITÀ	4 metri	6 metri	10 metri	16 metri	22 metri

\* PITTOGRAMMI A NORMA UNI EN ISO 7010



L500 FK BK



L501 PK AK FK BK \*



L503 FK BK



L505 FK BK \*



L506 AK FK \*



L508 FK BK \*



L514 PK FK \*



L515 FK \*



L516 FK \*



L531 PK AK FK BK



L532 FK BK



L533 PK AK FK BK \*



L534 FK BK \*



L566 FK \*



L567 FK \*



L569 AK FK BK \*



L570 FK \*



L530 AK FK BK \*



L578 FK BK \*



L565 FK \*



L564 FK \*



L562 FK BK



L5621 FK



L5622 FK



L538 AK FK



L5321 FK \*



L5313 FK \*



L5322 FK \*

# EMERGENZA-ANTINCENDIO

SEGNALI A NORMA CEE 400 x 200 mm

Formato A = 200 x 100 mm



C404 C404 A



C405 C405 A



C407 C407A



C408



C409



C410



C406 C406 A

Dimensioni: 300x200 mm



442



570



571



572



573



4481



539



540  
540 A 150x150 mm



541



542



544



545



546



547



549



550



551



552



553



554



5551



5552



5553  
5553 B 500x333 mm



580 A  
150x150 mm

Dimensioni: 200x150 mm



581



582



583



584



585



5742 300x150 mm



5743 180x120 mm

Dimensioni: 250x120 mm



4480



4483  
4483 B 400x200 mm



4482



5744 180x120 mm



1921 333x125 mm



5391



5392



5393  
5393 B 400x200 mm



5394  
5394 B 400x200 mm



9314 333x125 mm

# EMERGENZA-ANTINCENDIO LUMINESCENTI

SEGNALI A NORMA CEE 400 x 200 mm

Formato A = 200 x 100 mm



LC404

LC404 A



LC405

LC405 A



LC407

LC407 A



LC408



LC409



LC410



LC406 LC406 A

Dimensioni: 300x200 mm



L442



L570



L571



L572



L573



L4481



L448



L539



L574



L575



L576



L577



L5741



L5701



L5742 300x150 mm



L5743 180x120 mm



L1921/A 333x125 mm

Dimensioni: 250x120 mm



L4480



L4483  
L4483 B 400x200 mm



L4482



L5391



L5392



L5393  
L5393 B 400x200 mm

Dimensioni: 333x125 mm



L131 A

\*



L132 A

\*



L135 A

\*



L137 A



L154 A

\*



L192 A

\*



L232 A

\*



L238 A

\*



L251 A

\*

Dimensioni: 125x125 mm



L100 A

\*



L101 A

\*



L103 A

\*



L119 A

Dimensioni: lato 140 mm



L200 A

\*



L201 A

\*



L202 A

\*



L207 A

\*

## STRISCE E BOLLI PER PAVIMENTI, PORTE E SCALE

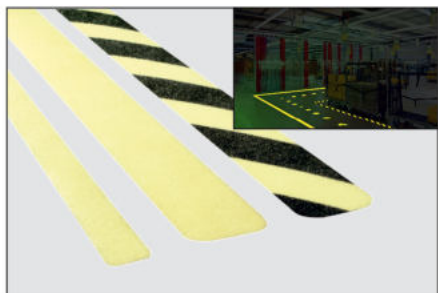

**STRISCE** fotoluminescenti in policarbonato antiscivolo, autoadesive adatte per pavimenti, scale, ecc.

**PM10** striscia neutra da mm 25x800

**PM11** striscia neutra da mm 50x800

**PM20** striscia a bande nere da mm 50x800

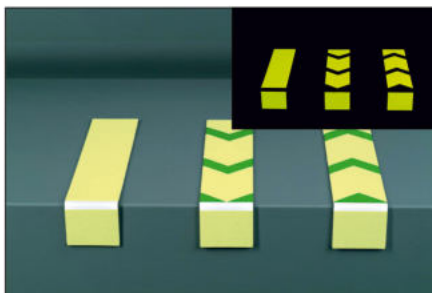

**ANGOLARI** fotoluminescenti in alluminio autoadesivo antiscivolo da installare sui gradini ai lati delle scale.

**PM60** angolare neutro da mm 50x25x200

**PM61** angolare freccia salire da mm 50x25x200

**PM62** angolare freccia scendere da mm 50x25x200

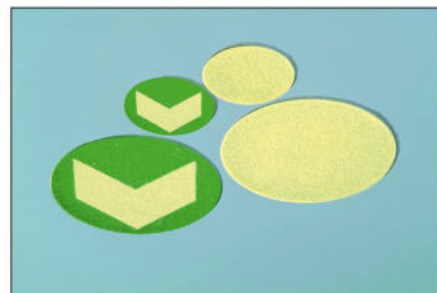

**BOLLI** fotoluminescenti in policarbonato antiscivolo adesivo o alluminio da fissare a pavimento mediante tassello.

**PM30** disco adesivo neutro Ø 60

**PM31** disco adesivo neutro Ø 100

**PM33** disco adesivo con freccia Ø 100

**PM40** disco alluminio con freccia Ø 60

**PM41** disco alluminio con freccia Ø 100

**PM43** disco alluminio neutro Ø 100

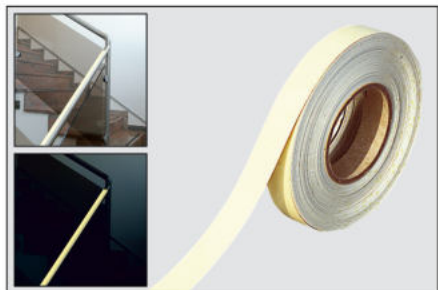

**ROTOLO** fotoluminescente autoadesivo adatto per corrimano delle scale, maniglioni antipanico, profili delle porte, ecc. Permettono, in caso di necessità, una sicura evacuazione.

**PM70** rotolo adesivo da mm 25 x metri 10



**NAL - NASTRO ADESIVO LUMINESCENTE**  
Nastri adesivi luminescenti ad elevata prestazione visibili in caso di improvvisa mancanza di luce, segnalano corridoi, scale, uscite, ostacoli. Utili per indicare equipaggiamenti di sicurezza, mezzi antincendio, quadri elettrici, ecc...

Disponibili in rotoli da mt. 10. Conforme alla norma DIN 67510. È un prodotto **3M**

**NAL2** ht. cm 2

**NAL4** ht. cm 4

**NAL5** ht. cm 5



**STRISCE** fotoluminescenti adesive da applicare sulle porte evidenziando i maniglioni antipanico.

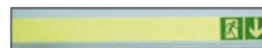

**PM80** serigrafato a destra da mm 75x1000

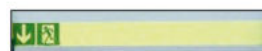

**PM81** serigrafato a sinistra da mm 75x1000

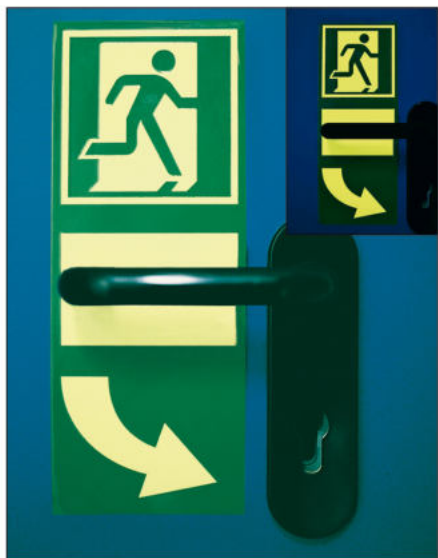

**PM91**



**PM90**

**ADESIVI** da applicare sulle porte con freccia direzionale di apertura.

**PM90** apertura a sinistra da mm 100x250

**PM91** apertura a destra da mm 100x250



Adesivo fotoluminescente per identificare il senso di apertura di tutte le porte dotate di maniglione antipanico. Dimensioni mm 100x100.

**PM92** adesivo luminescente

**PM93** adesivo NON luminescente





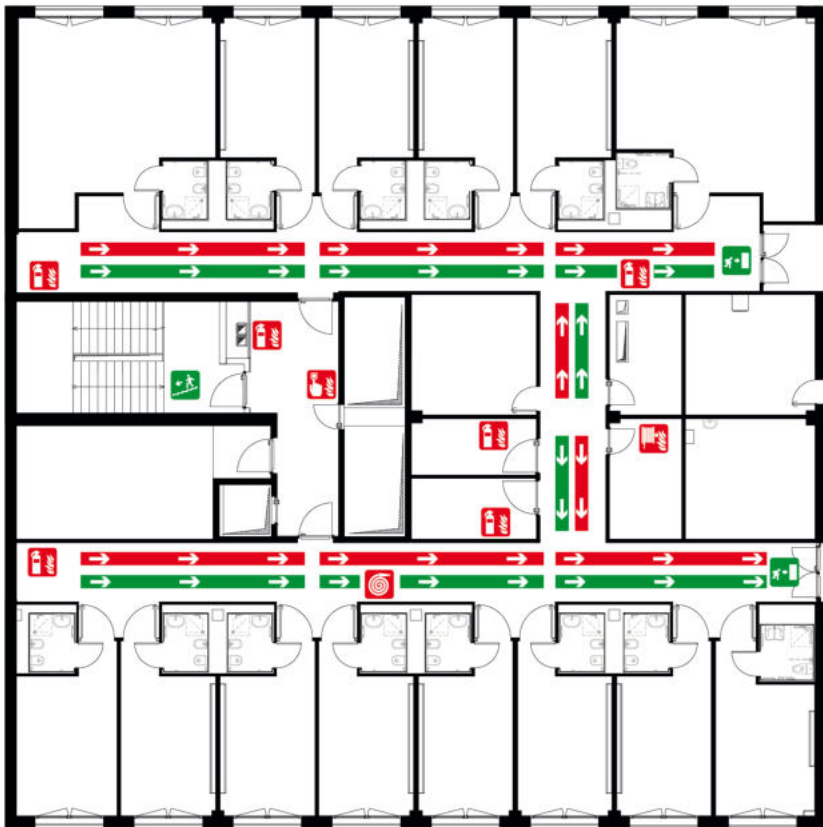





# SEGNALETICA A PAVIMENTO



ESEMPIO DI APPLICAZIONE STRISCE STR

Strisce segnaletiche autoadesive in PVC con frecce direzionali e speciale film protettivo anti usura. Applicabili a pavimento, indicano i percorsi di fuga in caso di evacuazione. Prodotte in colori diversi, guidano verso punti di raccolta prestabiliti. Disponibili nei colori indicati, strisce da 100x5 cm.

-  **STR/B** fondo bianco
-  **STR/G** fondo giallo
-  **STR/A** fondo arancio
-  **STR/R** fondo rosso
-  **STR/VL** fondo viola
-  **STR/V** fondo verde
-  **STR/BL** fondo blu
-  **STR/L** fondo luminescente

## SEGNALETICA LUMINESCENTE DA PAVIMENTO



**CH/16**  
Ø cm. 15  
Conf. 1 pz.



**CH/9**  
Ø cm. 9  
Conf. 4 pz.



**CH/45**  
Ø cm. 4,5  
Conf. 16 pz.



**CH/V16**  
Ø cm. 15  
Conf. 1 pz.



**CH/V9**  
Ø cm. 9  
Conf. 4 pz.



**CH/V45**  
Ø cm. 4,5  
Conf. 16 pz.



**STR/L** cm. 100 x 5

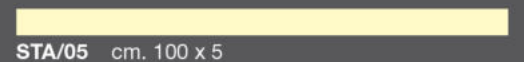

**STA/05** cm. 100 x 5



**STA/10** cm. 100 x 10



**PL10** alluminio  
**PL10/H** adesivo



**PL20** alluminio  
**PL20/H** adesivo  
cm. 100 x 8



**PRL10** alluminio  
**PRL10/H** adesivo



**PRL20** alluminio  
**PRL20/H** adesivo  
cm. 100 x 8

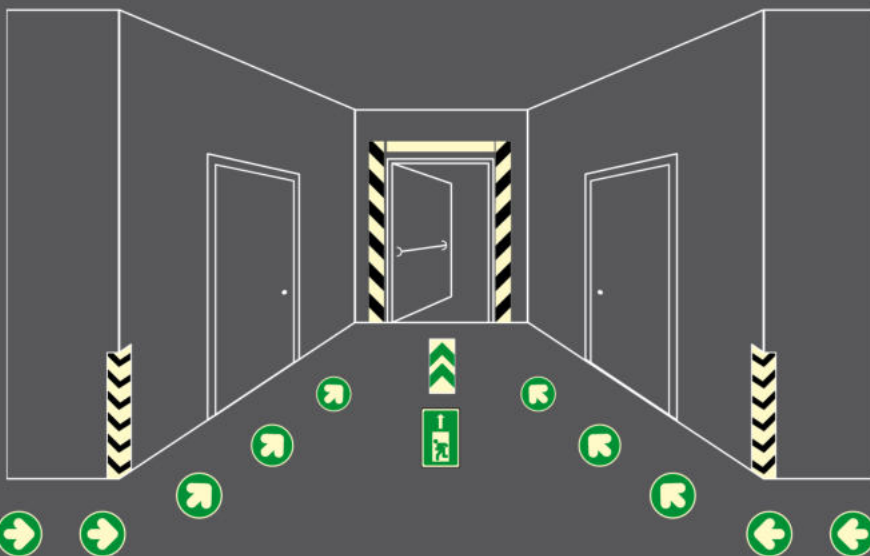

**CH/L414**  
cm. 9x18



**CH/L404**  
cm. 11x23

# SEGNALETICA A PAVIMENTO

## MARCATORI PER MAGAZZINI

Segnaletica da pavimento in PVC adesivo super resistente, con laminazione protettiva antiscivolo. Si applica molto velocemente; ideale per evidenziare percorsi o aree produttive/di stoccaggio. Disponibili in 6 forme e 4 colori differenti. L'utilizzo del colore aiuta chiaramente a designare aree diverse ed un ambiente lavorativo più sicuro.

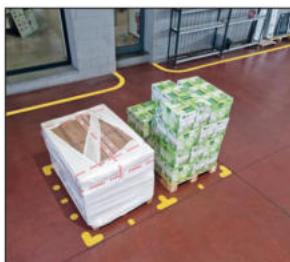
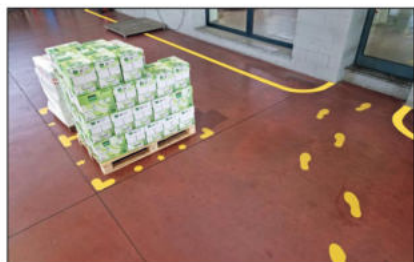

CODICE	Modello	Dimensione	Pezzi
GM1	+	300 x 300 mm	50
GM2	T	200 x 300 mm	50
GM3	L	200 x 200 mm	50
GM4	●	Ø 90 mm	100
GM5	↑	90 x 90 mm	100
GM6	↑↓	300 x 100 mm	50 25 dx + 25 sx

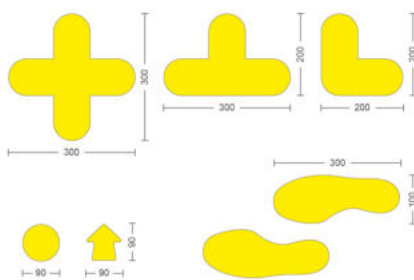

Colori disponibili:



### PER ORDINARE:

Al codice prescelto fare seguire la lettera del colore corrispondente.  
es. **GM3.V** (angolare, colore verde)

## SIMBOLOGIA DI AVVERTIMENTO

Ampia gamma di segnaletica a pavimento altamente visibile, utile ad attirare l'attenzione evidenziando pericoli ed avvertenze. Realizzati in PVC adesivo, laminazione protettiva antiscivolo, colori e adesività altamente resistenti. Possono essere usati su pavimenti e pareti. Dimensione: Ø 430 mm.



## PORTA MESSAGGI

Tasche protettive in PVC adesivo con bordo colorato per applicazione a pavimento. Assicurano la massima visibilità a messaggi, informazioni e codici a barre. Autogestibili perché accolgono un foglio in formato A4. Disponibili in sei opzioni di colore. Dimensioni totali: 430x320 mm. Dimensioni visibili di lettura: 287x200 mm.



Colori disponibili:



CODICE	Note	Colore	Pezzi
GC.BL	-	Blu	6
GC.N	-	Nero	6
GC.V	-	Verde	6
GC.R	-	Rosso	6
GC.G	-	Giallo	6
GC.GN	-	Nero/Giallo	6

# SEGNALETICA A PAVIMENTO

Segnaletica da pavimento in adesivo super resistente, realizzata in PVC con filmatura protettiva trasparente e antiscivolo. Ottima adesività al suolo (previa pulizia accurata) e buona resistenza al calpestio e all'abrasione. Per uso interno.

## STRISCE INDICATRICI



150x500 mm



GH1



GH2

1000x150 mm



GH3



GH4

1000x70 mm



GH5



GH6



GH7

## BOLLI DIAMETRO 500 mm



GK1



GK2



GK3



GK4



GK5



GK6

## BOLLI DIAMETRO 300 mm



GX1



GX2



GX3



GX4



GX5



GX6

## MEZZELUNE 758x385 mm



GZ1



GZ2



GZ3



GZ4



GZ5



GZ6



GZ7

# SEGNALETICA LUMINOSA

## PROIETTORI DI SICUREZZA

Lampade a led che permettono di proiettare a pavimento o a muro immagini e segnalazioni di sicurezza chiare e sempre visibili, anche in situazioni di scarsa illuminazione. Questo particolare tipo di segnaletica è molto efficace in quanto altamente visibile in ogni situazione, attrae particolarmente l'attenzione aumentando il livello di sicurezza. Particolarmente indicata in ambienti molto rumorosi in quanto integrativa agli abituali segnali sonori di avvertimento. I pittogrammi sono riportati su uno speciale vetrino resistente agli UV ed alle alte temperature, facilmente sostituibile e ruotabile. Oltre alla simbologia di sicurezza standard, qualsiasi pittogramma può essere realizzato su specifica. L'immagine può essere proiettata fissa o lampeggiante, per attirare ancor meglio l'attenzione degli operatori a cui è diretta.

### I vantaggi del sistema:

- Proiezione segnaletica suolo/muro: un pittogramma viene proiettato a terra o a muro, segnalando in maniera chiara ed altamente visibile il pericolo/divieto/obbligo. Per catturare maggiormente l'attenzione degli operatori il segnale può anche essere lampeggiante.
- Segnalazione spazi o di ingombro carroponte: il proiettore viene montato alla sommità del carroponte, quando in azione un cerchio ad alta visibilità viene proiettato a terra per segnalare puntualmente i movimenti della gru ed il suo spazio di ingombro, anche se si trova nella zona non visibile sopra la testa dell'operatore.
- Segnalazione muletto in manovra: il proiettore montato a bordo del mezzo permette di proiettare un segnale di pericolo fino a 6 metri di distanza, fungendo da sistema di sicurezza per il pedone.



Esempi di pittogrammi di proiezione per rendere immediato il messaggio di divieto/pericolo/obbligo

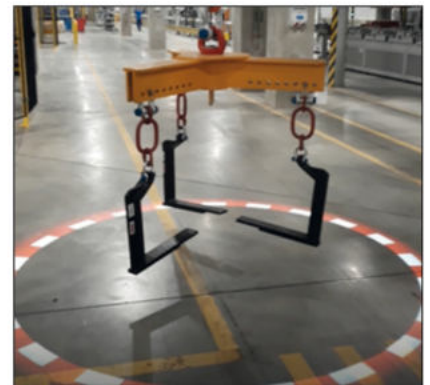
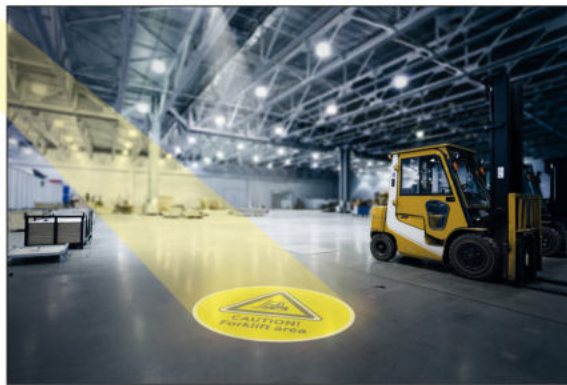

Il segnale luminoso può rimanere acceso fisso oppure illuminarsi a spot (blink light).

## SEGNALETICA DI SICUREZZA LUMINOSA

Il nostro occhio, con lo scorrere del tempo e nella quotidianità lavorativa, non percepisce più quei segnali che sono indispensabili alla salute del lavoratore. Con l'ausilio di LED luminosi intermittenti inseriti nei cartelli si può riportare l'attenzione su messaggi importanti e di fondamentale sicurezza. Fissaggio a bandiera tramite una staffa ed appositi agganci. Due versioni: acceso/spento oppure funzionante in avvicinamento al radar incorporato. Realizzabili anche su richiesta.

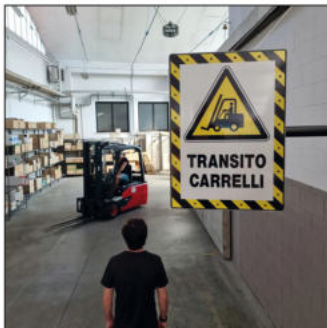

Tipologia: monofacciale  
 Colore LED: ambra  
 Dimensione segnale: 500x700 mm  
 Alimentazione: 220V  
 Lunghezza cavo: 5 mt.

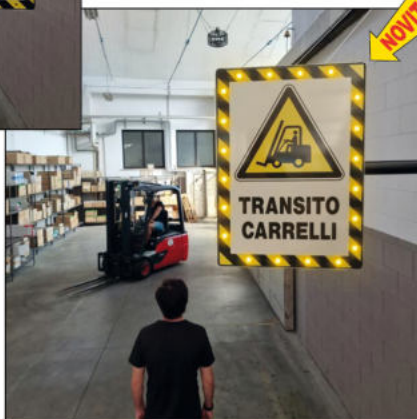

### PER ORDINARE:

.../F: funzionamento continuo acceso/spento  
 .../R: attivazione tramite radar (sistema doppler)  
 es. **LED02/F**



LED01



LED02



LED03



LED04



LED05



LED06

# SEGNALI MONO E BIFACCIALI

## SEGNALI PER INTERNO SERIE MON e BIF

Serie di segnaletica ideata per le installazioni da interno. Dall'aspetto semplice, gradevole ed elegante soddisfa la necessità di ambienti più ricercati coniugando un'adeguata segnaletica a norma alla ricerca estetica. Potrete scegliere il pittogramma di emergenza o antincendio alle pagg. 38, 40, 44, 46 da abbinare al segnale mono o bifacciale di cui avrete bisogno, nelle versioni luminescente e non luminescente.



### MONOFACCIALI:

Segnali adesivi applicati su lastra in PVC cellulare autoestinguente da 3 mm.

Fissaggio a muro tramite silicone. Tutti i segnali sono opzionabili nella versione luminescente e non luminescente.



### BIFACCIALI:

Segnali adesivi applicati su lastra in PVC cellulare autoestinguente da 3 mm. e inseriti in un profilato di alluminio nero al fine di ottenere un cartello bifacciale.

Fissaggio a muro tramite viti. Tutti i segnali sono opzionabili nella versione luminescente e non luminescente.

### PER ORDINARE:

#### MONOFACCIALI:

es. **MON 533/F** (monofacciale+cod. 533+formato)

#### BIFACCIALI:

es. **BIF 533/F** (bifacciale+cod. 533+formato)

#### NB:

Per i bifacciali con figura e freccia indicare se l'attacco a muro è a destra (D), sinistra (S) oppure a soffitto (X).

es. **BIF 403/FS** (bifacciale+cod. 403+formato+attacco)



**BIF 403/FS**



**BIF 403/FD**

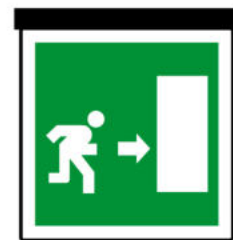

**BIF 403/FX**

## SEGNALI PER INTERNO SOSPESI

Cartelli in forex ignifugo classe 1, spessore 10 mm., sono decorabili e personalizzabili tramite stampa digitale.

Completati da due catenelle in acciaio diametro 3,5 mm. (lunghezza 1 metro) per la sospensione a soffitto. Tasselli esclusi. Grafica personalizzabile.



**BD01**

380x200 mm



**BD02**

750x250 mm



**BD02S**

750x250 mm

Dimensioni:

**BD01:** 380x200 mm

**BD02:** 750x250 mm

**BD01S:** 380x200 mm  
con grafica personalizzata

**BD02S:** 750x250 mm  
con grafica personalizzata

# CORNICI PER SEGNALI

FORMATO QUADRATO

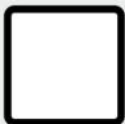

CR 12 = 120 x 120 mm  
CR 16 = 160 x 160 mm  
CR 25 = 250 x 250 mm

FORMATO VERTICALE



CRV 12 = 120 x 145 mm  
CRV 16 = 160 x 210 mm  
CRV 25 = 250 x 310 mm

CORNICE QUADRATA	<b>CR 12</b> x formato P	<b>CR 16</b> x formato A	<b>CR 25</b> x formato F
DIMENSIONI (B x H) mm	120x120	160x160	250x250
CORNICE VERTICALE	<b>CRV 12</b> x formato P	<b>CRV 16</b> x formato A	<b>CRV 25</b> x formato F
DIMENSIONI (B x H) mm	120x145	160x210	250x310
VISIBILITÀ	4 metri	6 metri	10 metri

SISTEMA NATO APPOSITAMENTE A SUPPORTO DEI CARTELLI STANDARD A CATALOGO PER AVERE NEGLI UFFICI, O IN GENERALE NEGLI AMBIENTI PIÙ RICERCATI, UN SEGNALE DI SICUREZZA CHE RACCHIUDE UN TOCCO DI ELEGANZA.

È infatti qui presentato un articolo economico creato proprio per andare ad accogliere all'interno della sua cornice tutta la gamma di segnali antincendio e sicurezza presenti a catalogo alle pagg. 42, 44, 48, 49, 51.

Tali cornici sono costituite da un profilato estruso in plastica di colore nero che consente l'alloggiamento di uno o due cartelli in alluminio in modo tale da ottenere rispettivamente segnali mono o bifacciali applicabili a parete, a bandiera o a soffitto per mezzo di appositi supporti.



INSTALLAZIONE DI SEGNALI MONOFACCIALI



INSTALLAZIONE DI SEGNALI BIFACCIALI



INSTALLAZIONE DI SEGNALI MONOFACCIALI



SUPPORTO PER FISSAGGIO MONOFACCIALE  
CRM (conf. 10 pezzi)



SUPPORTO PER FISSAGGIO BIFACCIALE  
CRV (conf. 10 pezzi)



# NORME ED ISTRUZIONI

Dimensioni: 333x500 mm

## NORME DI SICUREZZA PER LA MANUTENZIONE E L'USO DI BOMBOLE OSSIAETILENICHE

1. Le bombole sia vuote che piene devono essere protette sia dalle basi che dalle estremità. Riporre queste al riparo del sole e non lasciarle all'aperto durante le stagioni invernali.
2. Evitare nel modo più assoluto urti o cadute delle bombole, sia vuote che piene.
3. Le bombole di ossigeno devono essere contrassegnate con il colore rosso e quelle di azoto con il colore blu.
4. Le bombole di ossigeno devono essere tenute in piedi ed avvitare alla base con un cuneo di legno o di metallo e collocare sull'appoggio fornito. Non avvitare l'ugello, il rubinetto, e non la valvola protetta dell'appoggio capotubo.
5. Per evitare la possibilità di confusione le bombole vuote con quelle piene contrassegnare con il colore rosso.
6. Quando le bombole sono vuote si deve:
  - chiudere la valvola e ripulire il capotubo;
  - se il gas è tossico o nocivo avvertire la persona con cui si lavora;
  - se il gas è infiammabile, assicurarsi con cautela contro l'infiammazione o la scintilla;
  - se il gas è tossico o nocivo, assicurarsi con cautela contro l'infiammazione o la scintilla.
7. Evitare un uso gravoso o il sovraccarico della valvola e il ribaltamento della bombola di ossigeno, usare una manovella di sicurezza e gradini o appoggiare la bombola su un supporto sicuro.
8. Non togliere la valvola di sicurezza senza aver prima avvertito la persona con cui si lavora.
9. Non avvitare la valvola di sicurezza senza aver prima avvertito la persona con cui si lavora.
10. Non avvitare la valvola di sicurezza senza aver prima avvertito la persona con cui si lavora.

617

## NORME DI SICUREZZA PER LAVORI DI FALEGNAMERIA

1. PRIMA DI INIZIARE IL LAVORO assicurarsi che la macchina sia in ordine e che i ripari di cui è provvista siano al loro posto e in buono stato.
2. Verificare scrupolosamente che gli attrezzi applicati alla macchina siano bene AFFILATI e FISSATI con la massima sicurezza.
3. Ad ogni sospensione di lavoro o in caso di improvvisa mancanza di energia, mettere la macchina in POSIZIONE DI ARRESTO.
4. Durante il lavoro alle macchine USARE OCCHIALI DI PROTEZIONE.
5. Accostare con ogni precauzione il pezzo da lavorare PRENDENDO GRADUALMENTE contatto con la macchina. Evitare di tenere o premere il pezzo in corrispondenza della parte lavorata dall'utensile.
6. Disporre il materiale con ordine; non ingombrare i passaggi, SPECIALMENTE IN PROSSIMITÀ DELLE MACCHINE; il pavimento anti e cadute e chi lavora.

618

## MACCHINE PER CENTRIFUGARE NORME DI SICUREZZA

1. Ogni macchina per centrifugare deve essere usata esclusivamente entro i limiti di carico e di velocità stabiliti dalla targhetta.
2. Nelle macchine con sistema di azionamento a velocità variabile deve essere sempre garantito che la velocità massima non possa essere superata.
3. Assicurarsi che sul bordo del pannello non ci siano né tornelli né materiali che possano essere proiettati o provocare la chiusura il coperchio prima di mettere in moto la macchina.
4. Se, dopo l'avviamento o durante la marcia si manifestano delle oscillazioni anomale del pannello, si deve arrestare la macchina e provvedere a riparare il carico. Si anche dopo questa operazione, le oscillazioni persistono, si deve mettere fuori servizio la macchina ed avvertire chi è competente per i provvedimenti necessari.
5. In modo analogo, qualora vengano riscontrate anomalie, si deve mettere fuori servizio la macchina ed avvertire chi è competente per i provvedimenti del caso.
6. La frenata deve essere fatta gradualmente, senza ricorrere a mezzi anomali (leve, pulsanti, ecc.) per accelerare l'azione.
7. Prima di iniziare lo scarico a mano del pannello attendere che la macchina si sia fermata e che il pannello sia fermo.
8. Gli addetti alla macchina per centrifugare devono portare maniche strette e pulite, senza bottoni o legacci, e meglio imbottite fino al gomito.
9. Non devono essere usati manometri (dispositivi di sicurezza e di protezione) oltre delle pressioni e degli usi previsti, e coperte e valvole a blocchi, solo di guardia dell'utensile.
10. I capi-reparti hanno l'obbligo di esigere il rigoroso rispetto di queste norme.

619

## NORME DI SICUREZZA PER LA MANOVRA E L'USO DEI CARRIPONTE E PARANCHI MONOROTAIA

1. La manovra a Fianco della gru deve essere riservata al personale addebitato.
2. Il personale incaricato di manovrare il carico deve essere formato e deve essere in possesso di un diploma di idoneità al lavoro, ingegnere, ingegnere edile o di altra qualifica riconosciuta dalle autorità competenti.
3. Non sollevare mai un carico che superi la portata massima della gru o che sia stata trascinato, rilevato per la portata alle indicazioni segnate sulla gru. Deve essere installato sul carico anche il peso della attrezzatura (paranchi, bobine, ecc.).
4. Evitare di sollevare carichi che siano superiori alla portata massima della gru.
5. Effettuare la manovra di salita e di trascinamento elevazionistico a una velocità moderata per permettere il regolare avvolgimento della fune sul tamburo.
6. Evitare di far cadere il carico, in modo particolare per far scendere le zone fuori della verticale di tiro; evitare urti o colpi di spezzatura di tralicci.
7. Quando il carico viene sollevato, assicurarsi che il carico sia ben bilanciato e che non si muova in modo incontrollato.
8. Quando il carico viene sollevato, assicurarsi che il carico sia ben bilanciato e che non si muova in modo incontrollato.
9. Prima di abbandonare il posto di manovra o quando la gru è fuori servizio, assicurarsi di non lasciare alcun carico sospeso, portare a zero gli organi di comando e disinnestare l'azionamento generale della gru.
10. Nella gru elettrica, assicurarsi che il sistema di frenata sia funzionante e che il carico sia ben bilanciato.
11. Nella gru elettrica, assicurarsi che il sistema di frenata sia funzionante e che il carico sia ben bilanciato.
12. Non abbandonare mai il posto di manovra senza aver avvertito la persona con cui si lavora.

620

## NORME DI SICUREZZA PER I MANOVRA TORI PER L'ESERCIZIO DELLE GRU (escluso le gru telecomandi)

1. La manovra a Fianco della gru deve essere riservata al personale addebitato.
2. Prima dell'inizio del lavoro personale di fiducia deve essere in possesso di un diploma di idoneità al lavoro, ingegnere, ingegnere edile o di altra qualifica riconosciuta dalle autorità competenti.
3. Evitare di sollevare carichi che siano superiori alla portata massima della gru o che sia stata trascinato, rilevato per la portata alle indicazioni segnate sulla gru. Deve essere installato sul carico anche il peso della attrezzatura (paranchi, bobine, ecc.).
4. Evitare di sollevare carichi che siano superiori alla portata massima della gru.
5. Effettuare la manovra di salita e di trascinamento elevazionistico a una velocità moderata per permettere il regolare avvolgimento della fune sul tamburo.
6. Evitare di far cadere il carico, in modo particolare per far scendere le zone fuori della verticale di tiro; evitare urti o colpi di spezzatura di tralicci.
7. Quando il carico viene sollevato, assicurarsi che il carico sia ben bilanciato e che non si muova in modo incontrollato.
8. Quando il carico viene sollevato, assicurarsi che il carico sia ben bilanciato e che non si muova in modo incontrollato.
9. Prima di abbandonare il posto di manovra o quando la gru è fuori servizio, assicurarsi di non lasciare alcun carico sospeso, portare a zero gli organi di comando e disinnestare l'azionamento generale della gru.
10. Nella gru elettrica, assicurarsi che il sistema di frenata sia funzionante e che il carico sia ben bilanciato.
11. Nella gru elettrica, assicurarsi che il sistema di frenata sia funzionante e che il carico sia ben bilanciato.
12. Non abbandonare mai il posto di manovra senza aver avvertito la persona con cui si lavora.

621

## NORME DI SICUREZZA PER GLI IMBRACATORI ADDETTI AGLI APPARECCHI DI SOLLEVAMENTO

1. Per l'installazione di un attrezzo per il controllo di sicurezza della manovra si deve essere formato ed avere un diploma di idoneità al lavoro, ingegnere, ingegnere edile o di altra qualifica riconosciuta dalle autorità competenti.
2. Quando l'installazione di un attrezzo per il controllo di sicurezza della manovra si deve essere formato ed avere un diploma di idoneità al lavoro, ingegnere, ingegnere edile o di altra qualifica riconosciuta dalle autorità competenti.
3. Quando l'installazione di un attrezzo per il controllo di sicurezza della manovra si deve essere formato ed avere un diploma di idoneità al lavoro, ingegnere, ingegnere edile o di altra qualifica riconosciuta dalle autorità competenti.
4. Quando l'installazione di un attrezzo per il controllo di sicurezza della manovra si deve essere formato ed avere un diploma di idoneità al lavoro, ingegnere, ingegnere edile o di altra qualifica riconosciuta dalle autorità competenti.
5. Quando l'installazione di un attrezzo per il controllo di sicurezza della manovra si deve essere formato ed avere un diploma di idoneità al lavoro, ingegnere, ingegnere edile o di altra qualifica riconosciuta dalle autorità competenti.
6. Quando l'installazione di un attrezzo per il controllo di sicurezza della manovra si deve essere formato ed avere un diploma di idoneità al lavoro, ingegnere, ingegnere edile o di altra qualifica riconosciuta dalle autorità competenti.
7. Quando l'installazione di un attrezzo per il controllo di sicurezza della manovra si deve essere formato ed avere un diploma di idoneità al lavoro, ingegnere, ingegnere edile o di altra qualifica riconosciuta dalle autorità competenti.
8. Quando l'installazione di un attrezzo per il controllo di sicurezza della manovra si deve essere formato ed avere un diploma di idoneità al lavoro, ingegnere, ingegnere edile o di altra qualifica riconosciuta dalle autorità competenti.
9. Quando l'installazione di un attrezzo per il controllo di sicurezza della manovra si deve essere formato ed avere un diploma di idoneità al lavoro, ingegnere, ingegnere edile o di altra qualifica riconosciuta dalle autorità competenti.
10. Quando l'installazione di un attrezzo per il controllo di sicurezza della manovra si deve essere formato ed avere un diploma di idoneità al lavoro, ingegnere, ingegnere edile o di altra qualifica riconosciuta dalle autorità competenti.

622

## ASCENSORI PER TRASPORTO DI COSE ACCOMPAGNATE DA PERSONE NORME DI SICUREZZA

1. L'ascensore deve essere impiegato esclusivamente per l'uso a cui è stato destinato.
2. La manovra a Fianco dell'ascensore deve essere riservata al personale addebitato.
3. È vietato trasportare un carico superiore a quello stabilito e risultante dalla targhetta apposta sulla cabina.
4. La cabina deve essere sempre chiusa e deve essere in possesso di un diploma di idoneità al lavoro, ingegnere, ingegnere edile o di altra qualifica riconosciuta dalle autorità competenti.
5. Non deve essere trasportato un carico che sia superiore alla portata massima della cabina o che sia stata trascinato, rilevato per la portata alle indicazioni segnate sulla cabina.
6. La cabina deve essere sempre chiusa e deve essere in possesso di un diploma di idoneità al lavoro, ingegnere, ingegnere edile o di altra qualifica riconosciuta dalle autorità competenti.
7. Segnalare ogni irregolarità di funzionamento ed avvia il personale competente, impedendo il servizio dell'ascensore.
8. La segnalazione del servizio deve essere data mediante appositi pulsanti di servizio e non per mezzo di altri mezzi.
9. La segnalazione del servizio deve essere data mediante appositi pulsanti di servizio e non per mezzo di altri mezzi.
10. Non spingere mai un carico di peso superiore a quello stabilito dalla targhetta apposta sulla cabina.
11. Non spingere mai un carico di peso superiore a quello stabilito dalla targhetta apposta sulla cabina.

624

## NORME DI SICUREZZA PER GLI ADETTI AI TRASPORTI INTERNI CON CARRELLI ELEVATORI

1. Non sollevare il carico fuori della verticale del carrello, o non portare mai un carico che superi la portata massima del carrello.
2. Assicurarsi che il prodotto del punto di guida sia ben bilanciato e che non si muova in modo incontrollato.
3. È vietato trasportare o sollevare persone, il carrello deve essere esclusivamente per l'uso a cui è stato destinato.
4. Non guidare il carrello in modo incontrollato, guidare il carrello a velocità moderata, evitare urti o colpi di spezzatura di tralicci.
5. Assicurarsi che il carico da trasportare o sollevare sia ben bilanciato e che non si muova in modo incontrollato.
6. Assicurarsi che il carico da trasportare o sollevare sia ben bilanciato e che non si muova in modo incontrollato.
7. Quando il carrello viene sollevato, assicurarsi che il carico sia ben bilanciato e che non si muova in modo incontrollato.
8. Quando il carrello viene sollevato, assicurarsi che il carico sia ben bilanciato e che non si muova in modo incontrollato.
9. Prima di abbandonare il posto di manovra o quando il carrello è fuori servizio, assicurarsi di non lasciare alcun carico sospeso, portare a zero gli organi di comando e disinnestare l'azionamento generale della gru.
10. Nella gru elettrica, assicurarsi che il sistema di frenata sia funzionante e che il carico sia ben bilanciato.
11. Nella gru elettrica, assicurarsi che il sistema di frenata sia funzionante e che il carico sia ben bilanciato.
12. Non abbandonare mai il posto di manovra senza aver avvertito la persona con cui si lavora.

625

## IMPIANTI ELETTRICI PER CANTIERI EDILI NORME DI SICUREZZA

1. Tenere sempre a posto i coperchi e i ripari di attrezzi, valvole, manometri di attacco, ecc. Non toccare parti scoperte, anche la base di lavoro può essere pericolosa.
2. Tenere i conduttori elettrici ben avvolti, ordinati, cabati, non collegati, non fatti sfiorare. Avvertire quando il conduttore è collegato a un attrezzo.
3. Per ogni lavoro elettrico, assicurarsi che il conduttore è collegato a un attrezzo.
4. Nella spazzatura delle bobine e di ogni altra macchina, aprire l'interuttore a mano del cavo, cioè in quello sulla macchina.
5. Quando scatta o fonda una valvola ricaricata o scatta un fusibile, avvertire per la persona del guasto che provoca il guasto.
6. Quando occorrono tempi di attesa, rivolgersi alle apposite. Non intervenire da sé con mezzi meccanici.
7. Lavorando nel bagnato usare attrezzi e apparecchi portatili a tensione ridotta per mezzo di trasformatori.
8. Non utilizzare le spine e le prese con corpo metallico; fare l'attacco e il distacco della spina dopo aver aperto l'interuttore a mano. Non tirare il cavo a prendere la spina per l'impugnatura.
9. Non danneggiare o recitare, o smontare le parti metalliche di motori, trasformatori, ecc. potrebbe diventare pericoloso e addirittura pericoloso.

626

## NORME ANTINFORTUNISTICHE DI CANTIERE A TUTTI INDISTINTAMENTE I DIPENDENTI È FATTO OBBLIGO OSSERVARE TASSATIVAMENTE LE SEGUENTI NORME:

1. IN QUOTA E OBBLIGATORIO L'USO DELLA CINTURA DI SICUREZZA.
  2. È OBBLIGATORIO L'USO DELL'ELMETTO E DELLA MASCHERA, OCCHIALI E INDEUMENTI PROTETTIVI.
  3. È VIETATO ESEGUIRE LAVORI SU MACCHINE E IMPIANTI ELETTRICI, PRIMA DI AVERE TOLTO LA TENSIONE.
  4. È VIETATO GETTARE MATERIALI O ATTEZZI DALL'ALTO.
- I TRASGRESSORI SARANNO ALLONTANATI IMMEDIATAMENTE DAL CANTIERE E LICENZIATI IN TRONCO.
- LE CONTRAVVENZIONI DOVUTE ALLA INOSSERVAZIONE DI QUANTO SOPRA, VERRANNO ADDEBITATE.

627

## BETONIERE NORME DI SICUREZZA

1. Tenere applicati i ripari al motore, alle cinghie e pulgole, agli ingranaggi.
2. Tenere coperti e protetti il cavo elettrico, i suoi attacchi e l'interruttore. Non toccarli stando nel bagnato o con le mani bagnate. Tenere in buono stato il collegamento di terra o il dispositivo che ne fa le volte.
3. Tenere in buono stato le funi e il freno della benna per il carico. Riabbassare subito dopo il carico. Tenere applicati i ripari ai lati delle guide, destinati a impedire il tramitto o la scesa sotto la benna, o la caduta entro la fossa.
4. Tenere lontani dalle parti rotanti. Non introdurre oggetti o parti del corpo. Non indossare indumenti con parti corte o svolazzanti, sciarpe e simili.
5. Tenersi assolutamente sotto la telaia destinata a proteggere dalla caduta di materiali dai vicini ponti o apparecchi di sollevamento.
6. Negli spostamenti, ricordate di legare la benna di carico allo guide e di togliere la tensione al cavo elettrico, staccandolo dalla presa, almeno, aprendo l'interruttore al suo inizio.

628

## SCALE PORTATILI A PIOLI E GRADINI NORME DI SICUREZZA

1. Singole sempre scendere le scale e salire una alla volta. In caso di accesso a mano che altri dispositivi garantiscono una presa sicura.
2. Singole sempre scendere le scale e salire una alla volta. In caso di accesso a mano che altri dispositivi garantiscono una presa sicura.
3. Controllare che il carico sia ben bilanciato e che non si muova in modo incontrollato.
4. Controllare che il carico sia ben bilanciato e che non si muova in modo incontrollato.
5. Controllare che il carico sia ben bilanciato e che non si muova in modo incontrollato.
6. Controllare che il carico sia ben bilanciato e che non si muova in modo incontrollato.
7. Controllare che il carico sia ben bilanciato e che non si muova in modo incontrollato.
8. Controllare che il carico sia ben bilanciato e che non si muova in modo incontrollato.
9. Controllare che il carico sia ben bilanciato e che non si muova in modo incontrollato.
10. Controllare che il carico sia ben bilanciato e che non si muova in modo incontrollato.

629

## NORME DI SICUREZZA PER L'ACCENSIONE DEI FOCOLARI E DEI FORNI

- Prima di accendere il fuoco nei focolari delle caldaie o nelle camere di combustione dei forni riscaldati con carburanti liquidi, con oli o gas combustibili o con carbone polverizzato, il lavoratore addetto alla operazione deve:
- a) provvedere ad una efficace ventilazione del focolare o della camera di combustione e, in ogni caso, ad assicurarsi, con mezzi idonei, che in essi e nelle loro immediate vicinanze non vi siano vapori, gas o miscole capaci di provocare esplosioni;
  - b) accertare che il registro del fumo sia aperto;
  - c) accertare che non vi sia spandimento di carburante o di olio nel focolare o nella camera di combustione attorno al bruciatore o sul pavimento antistante;
  - d) usare, per l'accensione, una torcia o altro mezzo con una impugnatura sufficientemente lunga per impedire ustioni o altre offese da fiamma, salvo il caso che il bruciatore sia munito di un dispositivo di accensione.

630

## IN CASO DI INCENDIO

- SEGUIRE, CON LA SUCCESSIONE PIÙ IDONEA, LE SEGUENTI NORME DI MASSIMA:
- DARE IMMEDIATAMENTE L'ALLARME ED ALLONTANARE EVENTUALI PRESONE FREQUENTI IN LUGARI PERICOLOSI
  - METTERE FUORI TENSIONE IL RACCORDO E IL RIFUGIO
  - APPARECCHIARE I MATERIALI A ZONA INTERESSATA DALL'INCENDIO E DELLE SUE IMMEDIATE VICINANZE
  - FORMARE GLI EVENTUALI GRUPPI DI PRIMO SOCCORSO E DI CONFERIMENTO INTERESSATI DALL'INCENDIO
  - AZIONARE GLI EVENTUALI DISPOSITIVI ANTINCENDIO FISSI E MOBILI (ESTINTORI MOBILI, EVENTUALI DISPOSITIVI ANTINCENDIO AUTOMATICI)
  - ALLESTIRE E IMPREGNARE I MEZZI ANTINCENDIO MOBILI (ESTINTORI MOBILI, ESTINTORI AUTOMATICI)
  - CIRCOSCRIVERE QUANTO POSSIBILE L'INCENDIO, ALLONTANANDO IL MATERIALE INFLAMMABILE CHE POTREBBE VENIRE RAGGIUNTO DAL FUOCO
  - RICORDARE, IN CASO DI INCENDIO GRAVE, L'INTERVENTO DEI VIGILI DEL FUOCO
  - AD INCENDIO DOMATO, CONTROLLARE ATTENTAMENTE CHE NON RISPUNDA COSÌ ALDOCE E NON SI RIFORMI IL FUOCO
  - FICHE NON SI SIA RAGGIUNTA LA CERTENZA DELL'IMPOSSIBILITÀ DI RIFORMA DEL FUOCO
  - LA RIFORMA DEL SERVIZIO DEVE VENIRE ATTUATA SOLO DOPO AVER VERIFICATO, PER SEZIONI, L'EFFICACIA DEL FUOCO
- VIGILI DEL FUOCO - TEL. N.

631 631 A = 200x300 mm

## NORME DI COMPORTAMENTO

- IN CASO DI EMERGENZA DOVUTA A FUGA DI GAS, INCREMENTO DI NOX, GLI INTERVENTI DEVONO TENERE IN CONTO IL RISCHIO DI ESPLOSIONE, INCENDIO, O ALTRE SITUAZIONI PERICOLOSE.
- IN CASO DI FUGA DI GAS NON INCENDIARIO
- CURARE CHE NESSUNO SI AVVICINI AL PUNTO DI FUGA
  - CHIAMARE LA POLIZIA E IL SERVIZIO GAS SUL TERRITORIO INTERESSATO
  - CHIAMARE IL SERVIZIO URGENTI DI PERSONALE QUALIFICATO
  - RICORDARE LA SEMPLIFICAZIONE PERICOLOSA
- IN CASO DI INCENDIO
- ALLONTANARE LE PERSONE
  - CHIAMARE LA POLIZIA E IL SERVIZIO GAS SUL TERRITORIO INTERESSATO
  - CHIAMARE IL SERVIZIO URGENTI DI PERSONALE QUALIFICATO
  - RICORDARE LA SEMPLIFICAZIONE PERICOLOSA
- IN CASO DI INCENDIO
- ALLONTANARE LE PERSONE
  - CHIAMARE LA POLIZIA E IL SERVIZIO GAS SUL TERRITORIO INTERESSATO
  - CHIAMARE IL SERVIZIO URGENTI DI PERSONALE QUALIFICATO
  - RICORDARE LA SEMPLIFICAZIONE PERICOLOSA
- VIGILI DEL FUOCO
- TELEF. \_\_\_\_\_
- ASSISTENZA TECNICA
- TELEF. \_\_\_\_\_

633 633 A = 200x300 mm

## CABINE ELETTRICHE DIRETTIVE ANTINCENDIO

1. Togliere tensione prima di entrare in cabina.
- A. Rompere il vetro.
- B. Premere il pulsante rosso.
2. Nell'intervento a fuoco usare solo:
  - A. Estintori a CO<sub>2</sub>
  - B. Estintori a Halon.
3. Evitare qualsiasi contatto con le parti metalliche all'interno della cabina.
4. Dichiarare l'emergenza telefonando al N. \_\_\_\_\_

634

NORME - ISTRUZIONI







# NORME ED ISTRUZIONI

Dimensioni: 500x666 mm

### PORTATA DELLE BRACHE DI CATENA IN ACCIAIO LEGATO - GRADO 80 -

**PORTATA MASSIMA IN Kg.**

mm	90°	120°	30°	60°	90°	60°	90°	120°
11	6.000	3.500	2.300	1.700	1.500	1.400	1.300	1.200
15	16.700	9.100	5.700	4.200	3.800	3.600	3.400	3.200
19	31.400	17.400	10.900	7.800	7.000	6.600	6.200	5.800
23	46.100	25.100	16.400	11.700	10.500	9.900	9.400	8.900
27	60.800	32.800	21.500	15.400	13.800	13.000	12.400	11.800
31	75.500	40.500	26.600	19.100	17.100	16.100	15.400	14.700
35	90.200	48.200	31.700	22.800	20.400	19.200	18.400	17.600
39	104.900	55.900	36.800	26.500	23.700	22.300	21.400	20.500
43	119.600	63.600	41.900	30.200	26.600	25.000	23.900	22.900
47	134.300	71.300	47.000	33.900	29.500	27.700	26.500	25.400
51	149.000	79.000	52.100	37.600	32.400	30.400	29.100	27.900
55	163.700	86.700	57.200	41.300	35.300	33.300	31.900	30.600
59	178.400	94.400	62.300	45.000	38.200	36.200	34.700	33.300
63	193.100	102.100	67.400	48.700	41.100	39.100	37.500	36.000
67	207.800	109.800	72.500	52.400	44.000	42.000	40.300	38.700
71	222.500	117.500	77.600	56.100	46.900	44.900	43.100	41.400
75	237.200	125.200	82.700	59.800	49.800	47.800	45.900	44.100
79	251.900	132.900	87.800	63.500	52.700	50.700	48.700	46.800
83	266.600	140.600	92.900	67.200	55.600	53.600	51.500	49.500
87	281.300	148.300	98.000	70.900	58.500	56.500	54.300	52.200
91	296.000	156.000	103.100	74.600	61.400	59.400	57.100	54.900
95	310.700	163.700	108.200	78.300	64.300	62.300	60.000	57.600
99	325.400	171.400	113.300	82.000	67.200	65.200	62.800	60.300
103	340.100	179.100	118.400	85.700	70.100	68.100	65.600	63.000
107	354.800	186.800	123.500	89.400	73.000	71.000	68.400	65.700
111	369.500	194.500	128.600	93.100	75.900	73.900	71.200	68.400
115	384.200	202.200	133.700	96.800	78.800	76.800	74.000	71.100
119	398.900	209.900	138.800	100.500	81.700	79.700	76.800	73.800
123	413.600	217.600	143.900	104.200	84.600	82.600	79.600	76.500
127	428.300	225.300	149.000	107.900	87.500	85.500	82.400	79.200
131	443.000	233.000	154.100	111.600	90.400	88.400	85.200	81.900
135	457.700	240.700	159.200	115.300	93.300	91.300	88.000	84.600
139	472.400	248.400	164.300	119.000	96.200	94.200	90.800	87.300
143	487.100	256.100	169.400	122.700	99.100	97.100	93.600	90.000
147	501.800	263.800	174.500	126.400	102.000	100.000	96.400	92.700
151	516.500	271.500	179.600	130.100	104.900	102.900	99.200	95.400
155	531.200	279.200	184.700	133.800	107.800	105.800	102.000	98.100
159	545.900	286.900	189.800	137.500	110.700	108.700	104.800	100.800
163	560.600	294.600	194.900	141.200	113.600	111.600	107.600	103.500
167	575.300	302.300	200.000	144.900	116.500	114.500	110.400	106.200
171	590.000	310.000	205.100	148.600	119.400	117.400	113.200	108.900
175	604.700	317.700	210.200	152.300	122.300	120.300	116.000	111.600
179	619.400	325.400	215.300	156.000	125.200	123.200	118.800	114.300
183	634.100	333.100	220.400	159.700	128.100	126.100	121.600	117.000
187	648.800	340.800	225.500	163.400	131.000	129.000	124.400	119.700
191	663.500	348.500	230.600	167.100	133.900	131.900	127.200	122.400
195	678.200	356.200	235.700	170.800	136.800	134.800	130.000	125.100
199	692.900	363.900	240.800	174.500	139.700	137.700	132.800	127.800
203	707.600	371.600	245.900	178.200	142.600	140.600	135.600	130.500
207	722.300	379.300	251.000	181.900	145.500	143.500	138.400	133.200
211	737.000	387.000	256.100	185.600	148.400	146.400	141.200	135.900
215	751.700	394.700	261.200	189.300	151.300	149.300	144.000	138.600
219	766.400	402.400	266.300	193.000	154.200	152.200	146.800	141.300
223	781.100	410.100	271.400	196.700	157.100	155.100	149.600	144.000
227	795.800	417.800	276.500	200.400	160.000	158.000	152.400	146.700
231	810.500	425.500	281.600	204.100	162.900	160.900	155.200	149.400
235	825.200	433.200	286.700	207.800	165.800	163.800	158.000	152.100
239	839.900	440.900	291.800	211.500	168.700	166.700	160.800	154.800
243	854.600	448.600	296.900	215.200	171.600	169.600	163.600	157.500
247	869.300	456.300	302.000	218.900	174.500	172.500	166.400	160.200
251	884.000	464.000	307.100	222.600	177.400	175.400	169.200	162.900
255	898.700	471.700	312.200	226.300	180.300	178.300	172.000	165.600
259	913.400	479.400	317.300	230.000	183.200	181.200	174.800	168.300
263	928.100	487.100	322.400	233.700	186.100	184.100	177.600	171.000
267	942.800	494.800	327.500	237.400	189.000	187.000	180.400	173.700
271	957.500	502.500	332.600	241.100	191.900	190.000	183.200	176.400
275	972.200	510.200	337.700	244.800	194.800	193.000	186.000	179.100
279	986.900	517.900	342.800	248.500	197.700	196.000	188.800	181.800
283	1001.600	525.600	347.900	252.200	200.600	199.000	191.600	184.500
287	1016.300	533.300	353.000	255.900	203.500	202.000	194.400	187.200
291	1031.000	541.000	358.100	259.600	206.400	205.000	197.200	190.000
295	1045.700	548.700	363.200	263.300	209.300	208.000	200.000	192.700
299	1060.400	556.400	368.300	267.000	212.200	211.000	202.800	195.400
303	1075.100	564.100	373.400	270.700	215.100	214.000	205.600	198.100
307	1089.800	571.800	378.500	274.400	218.000	217.000	208.400	200.800
311	1104.500	579.500	383.600	278.100	220.900	220.000	211.200	203.500
315	1119.200	587.200	388.700	281.800	223.800	223.000	214.000	206.200
319	1133.900	594.900	393.800	285.500	226.700	226.000	216.800	208.900
323	1148.600	602.600	398.900	289.200	229.600	229.000	219.600	211.600
327	1163.300	610.300	404.000	292.900	232.500	232.000	222.400	214.300
331	1178.000	618.000	409.100	296.600	235.400	235.000	225.200	217.000
335	1192.700	625.700	414.200	300.300	238.300	238.000	228.000	219.700
339	1207.400	633.400	419.300	304.000	241.200	241.000	230.800	222.400
343	1222.100	641.100	424.400	307.700	244.100	244.000	233.600	225.100
347	1236.800	648.800	429.500	311.400	247.000	247.000	236.400	227.800
351	1251.500	656.500	434.600	315.100	250.000	250.000	239.200	230.500
355	1266.200	664.200	439.700	318.800	252.900	253.000	242.000	233.200
359	1280.900	671.900	444.800	322.500	255.800	256.000	244.800	235.900
363	1295.600	679.600	449.900	326.200	258.700	259.000	247.600	238.600
367	1310.300	687.300	455.000	329.900	261.600	262.000	250.400	241.300
371	1325.000	695.000	460.100	333.600	264.500	265.000	253.200	244.000
375	1339.700	702.700	465.200	337.300	267.400	268.000	256.000	246.700
379	1354.400	710.400	470.300	341.000	270.300	271.000	258.800	249.400
383	1369.100	718.100	475.400	344.700	273.200	274.000	261.600	252.100
387	1383.800	725.800	480.500	348.400	276.100	277.000	264.400	254.800
391	1398.500	733.500	485.600	352.100	279.000	280.000	267.200	257.500
395	1413.200	741.200	490.700	355.800	281.900	283.000	270.000	260.200
399	1427.900	748.900	495.800	359.500	284.800	286.000	272.800	262.900
403	1442.600	756.600	500.900	363.200	287.700	289.000	275.600	265.600
407	1457.300	764.300	506.000	366.900	290.600	292.000	278.400	268.300
411	1472.000	772.000	511.100	370.600	293.500	295.000	281.200	271.000
415	1486.700	779.700	516.200	374.300	296.400	298.000	284.000	273.700
419	1501.400	787.400	521.300	378.000	2			

# NORME ED ISTRUZIONI

**COMUNE:**  
**COMMITTENTE:**  
**PROGETTISTA:**  
**LICENZA EDILE N°**  
**DENUNCIA C.A. N°:**  
**IMPRESA:**  
**DIRETTORE LAVORI:**  
**RESP. SICUREZZA:**

710 A = 666x500 mm  
 710 B = 1000x666 mm

Dimensioni: 500x166 mm

**destra**

880

**avanti**

882

**sinistra**

881

**indietro**

883



813 B

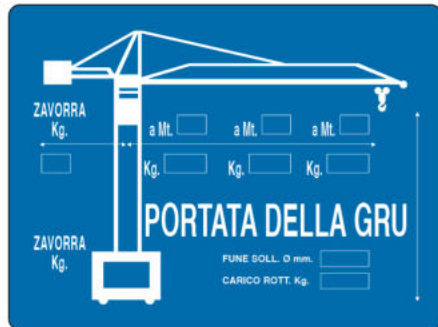

712 666x500 mm



721 C 500x500 mm



720 C 500x500 mm

Dimensioni: 500x333 mm



721



7210



722



723



724



725



726



727



728



729



7211



7212



7213

# INFORMAZIONI

Dimensioni: 300x200 mm

**BOMBOLE PIENE**

740

**BOMBOLE VUOTE**

741

**DEPOSITO LUBRIFICANTI**

742

**DEPOSITO VERNICI**

743

**LOCALE COMPRESSORI**

744

**CABINA METANO**

745

**CENTRALE TERMICA**

746

**CABINA ELETTRICA N. \_\_\_\_\_**

747

**PARANCO N. \_\_\_\_\_  
PORTATA MASSIMA KG. \_\_\_\_\_**

748 748 A = 200x150 mm

**CARICO MASSIMO PER MQ. KG. \_\_\_\_\_**

749

**PESO MASSIMO DI OGNI PALLETS KG. \_\_\_\_\_**

750

**PORTATA MASSIMA**

751

**PORTATA MASSIMA PER RIPIANO KG. \_\_\_\_\_**

752 752 A = 200x80 mm

**PORTATA MASSIMA PAVIMENTO KG. \_\_\_\_\_**

753

**MOLA n. \_\_\_\_\_ fabbricante \_\_\_\_\_  
Diametro esterno mm: \_\_\_\_\_  
Velocità rp.m.: \_\_\_\_\_  
Tipo abrasivo: \_\_\_\_\_  
Legante: \_\_\_\_\_ Scad.: \_\_\_\_\_**

754

**CABINA ELETTRICA**

755

**DEPOSITO BOMBOLE**

756

**ORARIO di LAVORO**

757

**SERVIZIO SANITARIO**

758

**ORARIO FUNZIONAMENTO CALDAIA**

759

**ORARIO DI LAVORO**

761

**USCITA**

763

**USCITA**

764

**ACQUA POTABILE**

7405

**PORTATE**

766

**PORTATE**

767

**CABINA DI TRASFORMAZIONE**

768

**LOCALE ACCUMULATORI**

769

**TRASFORMATORE N. \_\_\_\_\_**

770

**BASSA TENSIONE VOLT \_\_\_\_\_**

786

**ALTA TENSIONE VOLT \_\_\_\_\_**

787

**GRU N. \_\_\_\_\_  
PORTATA MASSIMA KG. \_\_\_\_\_**

725 A

**GRUPPO CONTINUITA'**

790

**GRUPPO ELETTROGENO**

791

**LOCALE ASCENSORI**

792

**PORTATA MASSIMA DI OGNI PALLETS KG. \_\_\_\_\_**

793

**CONTATORI GAS METANO**

794

**VALVOLA GENERALE GAS CALDAIA**

795

**CHIUDERE I RECIPIENTI DOPO L'USO**

796

**DEPOSITO BOMBOLE PIENE DI OSSIGENO**

797

**DEPOSITO BOMBOLE PIENE ACETILENE**

798

**DEPOSITO BOMBOLE PIENE DI PROPANO**

799

**DEPOSITO BOMBOLE VUOTE**

7401

**CENTRALE DI CONDIZIONAMENTO**

7402

**CENTRALE FRIGORIFERA**

7403

**INTERRUTTORE ELETTRICO GENERALE**

7404

**LOCALE CONTATORI**

7406

**LOCALE POMPE**

7407

**VIETATO FUMARE**

7438

**LA PULIZIA DI QUESTO AMBIENTE E' AFFIDATA ALL'EDUCAZIONE DI CHI NE FA USO**

7409

**PER LA TUA IGIENE, PER IL RISPETTO DI TE STESSO E DEGLI ALTRI, USA I SERVIZI IN MODO APPROPRIATO LASCIANDOLI IN ORDINE E PULITI**

7410

**DEPOSITO COMBUSTIBILE**

7411

**LOCALE CALDAIA**

7412

**CENTRALE IDRICA**

7413

**LOCALE BATTERIE**

7414

**QUADRO ELETTRICO**

7415

**LOCALE QUADRI ELETTRICI**

7416

**DEPOSITO VERNICI E SOLVENTI**

7417

**CARICO MASSIMO DEL SOLAIO**

7419

**V. 15.000  
V. 220/380  
MESSA A TERRA**

762 350x250 mm

**V. 20.000  
V. 230/400  
MESSA A TERRA**

762/1 350x250 mm

**VIETATO FUMARE**

7439

**QUADRO ELETTRICO N. \_\_\_\_\_**

7420

**LOCALE TECNICO**

7421

**MATERIALE ASSORBENTE PER \_\_\_\_\_**

7422

# SEGNALETICA "SISTEMA QUALITÀ"

Dimensioni: 500x333 mm

**MATERIALE  
CONFORME**

9001

**MATERIALE  
NON  
CONFORME**

9002

**MATERIALE  
DA  
VERIFICARE**

9003

**MATERIALE  
IN ATTESA  
DI COLLAUDO**

9004

**MATERIALE  
SOSPESO**

9005

**MATERIALE  
GIÀ  
TRATTATO**

9006

**MATERIALE  
DA  
TRATTARE**

9007

**LAVORI  
IN  
CORSO**

9008

**LAVORO  
SUCCESSIVO**

9009

**PRODOTTI  
SEMILAVORATI**

9010

**PRODOTTO  
FINITO**

9011

**CONTROLLO  
ARRIVI**

9012

**LAVORAZIONE  
FASE:**

9013

**CONTROLLO  
QUALITÀ'**

9014

**COLLAUDO  
FINALE**

9015

**RIFIUTI  
ASSIMILABILI  
AGLI URBANI**

9017

**RIFIUTI  
SPECIALI**

9018

**AREA  
MATERIE  
PRIME**

9019

**AREA  
CAMPIONI**

9020

**AREA  
SCARTI**

9021

**AREA  
IMBALLI**

9022

**AREA  
MATERIALE  
CONTROLLATO**

9023

**AREA  
MATERIALE DA  
CONTROLLARE**

9024

**AREA  
MATERIALE  
IN ARRIVO**

9025

**AREA  
MATERIALE  
IN PARTENZA**

9026

**AREA  
IMBALLAGGIO  
E SPEDIZIONE**

9027

**MATERIALE  
DESTINATO A  
TRATTAMENTI  
TERMICI**

9028

**MATERIALE  
DESTINATO A  
TRATTAMENTI  
GALVANICI**

9029

**AREA  
CONFEZIONAMENTO  
PRODOTTI FINITI**

9030

**MATERIALE  
DESTINATO  
A FORNITORI  
ESTERNI**

9031

**MATERIALE  
DESTINATO A:**

9032

**MAGAZZINO  
MATERIE  
PRIME**

9033

**MAGAZZINO  
MATERIALE  
SEMILAVORATO**

9034

**MAGAZZINO  
PRODOTTI  
FINITI**

9035

**CARTA  
E  
CARTONE**

9036

**BANCALI  
ROTTI E  
LEGNAME**

9037

**PLASTICA**

9038

**VETRO**

9039

**MATERIALE  
FERROSO**

9040

**AREA  
MATERIALE  
NON  
CONFORME**

9041

NOVITÀ

# INFORMAZIONI

Dimensioni: 200x150 mm

 771	 772	 773	 774	 777	 778	 779
 780	 781	 782	 783	 784	 785	 788
 7701	 7702	 7703	 7704	 7705	 7706	 7707

Dimensioni: 333x125 mm

 3101	 3102	 3103	 3104	 3105	 7708
----------	----------	----------	----------	----------	----------

Dimensioni: 333x500 mm

 730	 731
---------	---------

Dimensioni: 166x250 mm

 730/A	 760	 775	 760/A
-----------	---------	---------	-----------

Dimensioni: 125x175 mm

 2002 X	 2003 X
------------	------------

## CARTELLINI DI AVVERTIMENTO

Studiati appositamente per segnalare riparazioni o interventi su quadri elettrici, interruttori, macchine, ecc. Si applicano facilmente ed eliminano il rischio di compiere manovre errate e pericolose, contrarie alle disposizioni di lavoro. Realizzati in plastica rigida scrivibile e completi di laccetto. Dimensioni 82x150 mm. **Confezioni da 20 pezzi per modello.**

 P 10	 P 11	 P 12	 P 13	 P 14	 P 15	 P 16	 P 18	 P 19	 P 20	 P 21	 P 22	 P 23	 P 24	 P 25
----------	----------	----------	----------	----------	----------	----------	----------	----------	----------	----------	----------	----------	----------	----------

Dicitura riportata sul retro di tutti i modelli.



# RACCOLTA DIFFERENZIATA

Dimensioni: 250x310 mm A = Alluminio H = Adesivo (Es: 9100/A - 9100/H)



9100



9101



9102



9103



9104



9105



9106



9107



9108



9109



9120

300x200 mm



9121

300x200 mm



9122

300x200 mm



9123

300x200 mm

Dimensioni: 200x300 mm A = Alluminio H = Adesivo (Es: 9110/A - 9110/H)  
Realizzati esclusivamente in stampa digitale.



9110



9111



9112



9113



9114



9115



9116



9117



971

333x500 mm



972

333x500 mm

975 200x300 mm



# CAVALLETTI SEGNALETICI

**PUL** - Robusto **CAVALLETTO** in moplen, adatto per un utilizzo sia interno che esterno, di colore giallo, bifacciale, richiudibile e facilmente trasportabile. Questo nuovo e versatile prodotto, caratterizzato da un'alta funzionalità, si contraddistingue per l'estrema rapidità di sostituzione del messaggio.



**PUL (solo cavalletto)**  
Dimensioni: 300x600x380 mm (APERTO)  
300x600x30 mm (CHIUSO)

Cartelli in PVC abbinabili al cavalletto PUL. Disponibili nei modelli sotto proposti, ma anche fornibili neutri e scrivibili oppure con diciture e grafica personalizzabili. Essendo bifacciali, si suggerisce l'acquisto di due segnali per ogni cavalletto. Dimensione 210x297 mm.



PUL/01



PUL/02



PUL/03

*Personalizzabile*

DICITURE  
E SEGNALI  
A RICHIESTA

**PUL/X**  
diciture a richiesta

**PUL/00**  
cartello neutro scrivibile



PUL/04



PUL/05



PUL/06

# INDICAZIONE

Formato A = 255x80 mm

Formato B = 500x166 mm



800 A B



801 A B



802 A B



803 A B



804 A B



805 A B



806 A B



807 A B



808 A B



809 A B



810 A B



814 A



815 A



816 A B



817 A B



818 A



819 A



820 A



821 A



822 A



823 A B



824 A B



825 A B



826 A B



827 A



828 A



829 A



8001 A



8002 A B



8003 A



8004 A



8005 A

Formato A = 80x80 mm

Formato B = 166x166 mm

Formato F = 230x230 mm



811 A B



812 A B



813 A B F



830 A B F



835 A B F



836 A B



837 A B



8301 A B F



8302 A B F



8303 A B F



8304 A B F



ACCESSIBILITA'  
CONDIZIONATA

8330 B 166x230 mm  
8330 F 230x310 mm

# SEGNALI DI DIREZIONE E INDICAZIONE

Cartelli di indicazione per magazzini e traffico interno. Dimensioni: 1000x250 mm

Disponibili nei seguenti materiali: Alluminio piano spess. 0,7 mm Cod. 01  
Lamiera scatolata 10/10 Cod. 02  
Alluminio scatolato 25/10 Cod. 03

Tutti i segnali sono ordinabili specificando la direzione desiderata: **A = AVANTI** **S = SINISTRA** **D = DESTRA**

es. **861/01 D** = uscita, alluminio piano, freccia a destra  
**861/02 S** = uscita, lamiera scatolata, freccia a sinistra  
**861/03 A** = uscita, alluminio scatolato, freccia avanti



860



861



862



863



864



865



866



867



868



869



870



871



872



873



874

Cartelli con lettere e numeri per identificare: Scaffalature, Magazzini, Reparti, Capannoni, Uscite, ecc.

Codice 89.. = 250x400 mm

Codice 99.. = 400x600 mm



8910 9910 8911 9911 8912 9912 8913 9913 8914 9914 8915 9915 8916 9916 8917 9917 8918 9918 8919 9919 8920 9920 8921 9921



8922 9922 8923 9923 8924 9924 8925 9925 8926 9926 8927 9927 8928 9928 8929 9929 8930 9930 8931 9931 8932 9932 8933 9933



8934 9934 8935 9935 8936 9936 8937 9937 8938 9938 8939 9939 8940 9940 8941 9941 8942 9942 8943 9943 8944 9944

# PROPRIETÀ PRIVATA

Dimensioni: 300x200 mm



920



921



929



9220



922



928



923



924



9202



9203



9204



9205



9206



9207



9208



9209



9210



9211



9212



9213



950  
950 A = 200x100 mm



9214



9215



9216



9217



9219



9221



919



944 A

Dimensioni: 666x500 mm



980



981



982



983

Dimensioni: 333x125 mm



9310



9311



9312



9313



1328 A







1329 A

# PROPRIETÀ PRIVATA

Formato A = Alluminio piano 200x300 mm

Formato B = Alluminio piano 333x500 mm

 <b>DIVIETO DI SOSTA</b> 900 A B	 <b>PROPRIETÀ PRIVATA DIVIETO DI SOSTA</b> 901 A B	 <b>PASSO CARRABILE LASCIARE LIBERO IL PASSAGGIO</b> 902 B	 <b>PASSO CARRABILE</b> 931 A B	 <b>DIVIETO DI SOSTA LASCIARE LIBERO IL PASSAGGIO</b> 932 A B	 <b>USCITA VEICOLI NON SOSTARE</b> 933 B	 <b>DIVIETO DI SOSTA POSTEGGIO RISERVATO</b> 934 B
 <b>DIVIETO DI SOSTA rimozione forzata</b> 945 B	 <b>PASSO CARRABILE</b> 946 B	 <b>RISERVATO AI VISITATORI</b> 904 A B	 <b>PARCHEGGIO PRIVATO</b> 905 A B	 <b>RISERVATO AI CLIENTI</b> 906 A B	 <b>RISERVATO AI DIPENDENTI</b> 909 A B	 <b>CONSENTITO SOLO NELLE ZONE DELIMITATE</b> 910 B
 <b>RISERVATO AI CONDOMINI</b> 924 B	 <b>PARCHEGGIO INCUSTODITO LA PROPRIETÀ NON RISPONDE DI EVENTUALI DANNI O FURTI SUBITI DALLE AUTOVEICOLE ALL'INTERNO DEL PARCHEGGIO</b> 936 B	 <b>RISERVATO</b> 941 A B	 <b>RISERVATO ALLE DONNE IN GRAVIDANZA</b> 947 B	 <b>STAZIONE DI RICARICA PER VEICOLI ELETTRICI</b> 948 B	 <b>PROPRIETÀ PRIVATA DIVIETO DI ACCESSO</b> 903 A B	 <b>STRADA PRIVATA VIETATO L'ACCESSO</b> 911 B
 <b>STRADA CHIUSA AL TRAFFICO</b> 912 B	 <b>PROPRIETÀ PRIVATA NON OLTREPASSARE I trasgressori saranno denunciati per violazione di domicilio ai sensi dell'art. 614 del C.P.</b> 935 B	 <b>PROPRIETÀ PRIVATA vietato il transito e l'accesso</b> 943 B	 <b>5 VELOCITÀ MASSIMA CONSENTITA</b> 942 B.5	 <b>10 VELOCITÀ MASSIMA CONSENTITA</b> 942 B.10	 <b>15 VELOCITÀ MASSIMA CONSENTITA</b> 942 B.15	 <b>20 VELOCITÀ MASSIMA CONSENTITA</b> 942 B.20
 <b>30 VELOCITÀ MASSIMA CONSENTITA</b> 942 B.30	 <b>ENTRARE E USCIRE ADAGIO</b> 907 B	 <b>ATTENZIONE caduta neve dal tetto</b> 944 B	 <b>959 B = 400x600 mm Finitura Rifrangente</b>	 <b>960 A = 250x450 mm 960 B = 400x600 mm Finitura Rifrangente</b>	 <b>DIVIETO DI SCARICO</b> E' VIETATO LO SCARICO DI RIFIUTI, IMMONDIZIE, MACERIE O ALTRO A NORMA DELL'ART. 192 DEL D.Lgs. n°152 del 3/04/2006 I trasgressori saranno puniti a norma di legge 913 B	

**ATTENZIONE!**



**AREA SOTTOPOSTA A VIDEOSORVEGLIANZA PER RAGIONI DI SICUREZZA**  
Art. 17 del Regolamento Regionale in materia di Protezione dei Dati Personali (R.D. 20/04/2016)

955 A B

**AREA VIDEOSORVEGLIATA** **NOVITÀ**



964 A B

Formato A = 200x300 mm  
Formato B = 333x500 mm  
I modelli con campitura compilabile sono personalizzabili



**AREA VIDEOSORVEGLIATA**  
La registrazione è effettuata da \_\_\_\_\_  
per fini di \_\_\_\_\_  
Art. 17 del Regolamento Regionale in materia di Protezione dei Dati Personali (R.D. 20/04/2016)

956 A B



**AREA VIDEOSORVEGLIATA**  
La rilevazione è effettuata da \_\_\_\_\_  
per fini di \_\_\_\_\_  
Art. 17 del Regolamento Regionale in materia di Protezione dei Dati Personali (R.D. 20/04/2016)

961 A B



**AREA VIDEOSORVEGLIATA**  
La registrazione è effettuata da \_\_\_\_\_  
per fini di \_\_\_\_\_  
Art. 17 del Regolamento Regionale in materia di Protezione dei Dati Personali (R.D. 20/04/2016)

962 A B



**AREA VIDEOSORVEGLIATA**  
La rilevazione è effettuata da \_\_\_\_\_  
per fini di \_\_\_\_\_  
Art. 17 del Regolamento Regionale in materia di Protezione dei Dati Personali (R.D. 20/04/2016)

963 A B

Formato A = 160x160 mm  
Formato B = 400x400 mm  
I modelli con campitura compilabile sono personalizzabili

# SEGNALETICA SU PALO



**Formato 02** = Lamiera sciolata 400x600 mm  
Finitura rifrangente classe 1

**Formato 03** = Alluminio sciolato 400x600 mm  
Finitura rifrangente classe 1

**PER ORDINARE:**

es. **910/02** (lamiera sciolata 400x600 mm)

es. **910/03** (alluminio sciolato 400x600 mm)



# SEGNALETICA MULTIFACCIALE

## SEGNALI TRI E QUADRIFACCIALI

Staffe a 3 o 4 vie progettate per il montaggio dei cartelli scatolati in alluminio o lamiera proposti a pag. 77. Permettono di realizzare segnali trifacciali o quadrifacciali di lato 400 mm in abbinamento a palo diametro 48 mm. Possibilità di realizzare anche segnaletica speciale su richiesta. Necessarie due staffe per ogni installazione.

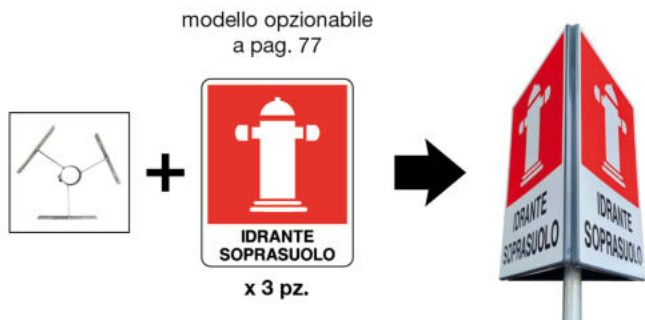

**CL 48/3**  
Staffa in lamiera zincata per segnale trifacciale

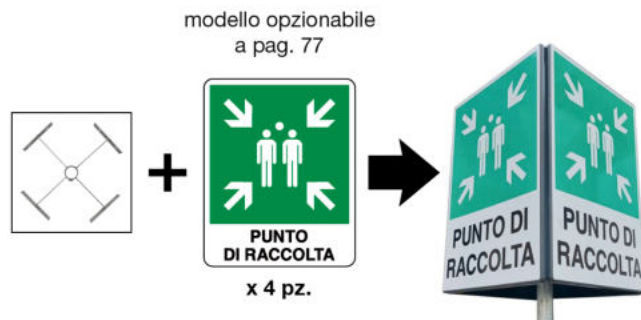

**CL 48/4**  
Staffa in lamiera zincata per segnale quadrifacciale

## SEGNALE TRIFACCIALE

Sistema di segnaletica esterna per l'indicazione dei dispositivi antincendio, include 3 segnali uguali da 250x310 mm in composito di alluminio spessore 3 mm e una staffa a 3 vie che permette l'aggancio dei segnali stessi al palo (viti per il fissaggio al supporto incluse). Dal kit è escluso il palo zincato diametro 32 mm, altezza 3 mt. (ordinabile con cod. **PF330**)



### PER ORDINARE:

es. n.1 **TRI/5610** (kit completo di staffa e 3 segnali uguali) + n. 1 **PF330**

## SEGNALE QUADRIFACCIALE

Cubo multisimbolo a sospensione per uscite di emergenza costituito da 4 segnali: freccia rivolta verso l'alto, destra, sinistra (cod. **CQ10**) e freccia rivolta verso il basso, destra, sinistra (cod. **CQ20**). Il quarto lato resta vuoto. Pittogrammi conformi alla norma UNI EN ISO 7010. Materiale alluminio spessore 10/10 preverniciato bianco, catenella e minuteria comprese. Il prodotto dovrà essere assemblato poiché fornito smontato.



**CQ10/A** 480x250x480 mm  
**CQ10/B** 960x500x960 mm  
**LCQ10/A** luminescente 480x250x480 mm  
**LCQ10/B** luminescente 960x500x960 mm



**CQ20/A** 480x250x480 mm  
**CQ20/B** 960x500x960 mm  
**LCQ20/A** luminescente 480x250x480 mm  
**LCQ20/B** luminescente 960x500x960 mm

# IDENTIFICAZIONE TUBAZIONI

Etichette autoadesive per tubazioni realizzate esclusivamente in stampa digitale su PVC e filmate con pellicola protettiva anti UV. Vengono fornite con frecce pretagliate indicatrici di flusso e quando prevista con simbologia GHS. Questo prodotto è fornito in fogli come indicato nelle tabelle sottostanti, senza minimi quantitativi e, a richiesta, con diciture personalizzate.

## TUBAZIONE Ø da 0 a 30 mm ETICHETTA ADESIVA FORMATO S

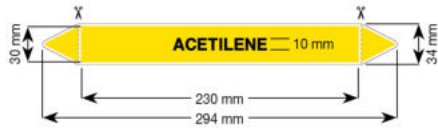

VENDITA IN CONFEZIONE DA 5 ETICHETTE

## TUBAZIONE Ø da 30 a 100 mm ETICHETTA ADESIVA FORMATO M



VENDITA IN CONFEZIONE DA 5 ETICHETTE

## TUBAZIONE Ø da 100 a 150 mm ETICHETTA ADESIVA FORMATO L



VENDITA IN CONFEZIONE DA 1 ETICHETTA

## TUBAZIONE Ø da 150 a 250 mm ETICHETTA ADESIVA FORMATO X

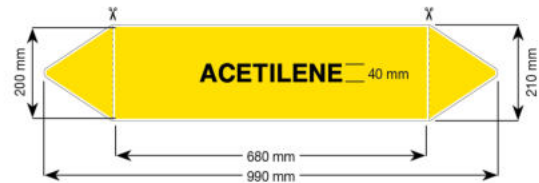

VENDITA IN CONFEZIONE DA 1 ETICHETTA



## SUPPORTO PORTAETICHETTE

Supporto neutro portaetichette in alluminio piano, preverniciato bianco, con asole passanti per fascette stringicavo; adatto ad installazioni difficoltose (ad esempio tubazioni ghiacciate o arrugginite, condense, fuoriuscite di liquidi, superfici oleate, ecc...). Il supporto viene venduto privo di decorazione. Le fascette per il fissaggio alla tubazione non sono comprese.

- TLS1/S:** 333x40 mm (2 asole)
- TLS1/M:** 475x62 mm (2 asole)
- TLS1/L:** 860x115 mm (4 asole)
- TLS1/X:** 910x220 mm (4 asole)



## COLORI DI IDENTIFICAZIONE TUBAZIONI E CANALIZZAZIONI

SECONDO NORMA UNI 5634

VERDE		Acqua
GRIGIO ARGENTO		Napoli e acqua sottomarina
MARRONE		Oli minerali, oli vegetali e oli animali, liquidi combustibili ed infiammabili
GIALLO OCRA		Gas allo stato gassoso o liquefatto (esclusa l'aria)
ARANCIONE		Acidi
VIOLETTO CHIARO		Alcali
AZZURRO CHIARO		Aria
NERO		Altri fluidi
ROSSO		Soluzioni inerti
BIANCO		Condensati
ATTENZIONE: Per i fluidi pericolosi oltre ai suddetti colori l'identificazione deve essere completata con il nome reale del prodotto ed il simbolo di pericolo.		
GIALLO		Alternativa ai colori sopra citati per identificare tutti i fluidi pericolosi. L'identificazione deve essere completata con il nome del prodotto ed il simbolo di pericolo.

735

333x500 mm



# IDENTIFICAZIONE TUBAZIONI - Elenco sostanze

## etichette su fondo VERDE

PRV1	ACQUA
PRV2	ACQUA CALDA
PRV3	ACQUA DEMINERALIZZATA
PRV4	ACQUA DISTILLATA
PRV5	ACQUA EMULSIONATA
PRV6	ACQUA POTABILE
PRV7	ACQUA NON POTABILE
PRV8	ACQUA DI POZZO
PRV9	ACQUA DI RISCALDAMENTO
PRV10	ACQUA DI TORRE
PRV11	ACQUA GREZZA
PRV12	ACQUA DA TRATTARE
PRV13	ACQUA TRATTATA
PRV14	ANDATA
PRV15	RITORNO
PRV16	SCARICO
PRV17	ALIMENTAZIONE
PRV18	ACQUA RICICLO
PRV19	ACQUA PER CALDAIE
PRV20	ACQUA BILANCIAMENTO
PRV21	ACQUA INDUSTRIALE
PRV22	ACQUA DI CIRCOLAZIONE
PRV23	ACQUA RETE
PRV24	ACQUA REFRIGERATA
PRV25	ACQUA PURIFICATA
PRV26	ACQUA ADDOLCITA
PRV27	CARICO
PRV28	VUOTO
PRV29	ACQUA FREDDA
PRV30	ACQUA TORRE RAFFREDDAMENTO
PRV31	ACQUA DI REFRIGERAZ.
PRV32	ACQUA CALDA 65°
PRV33	ACQUA CALDA TERMOSTATATA
PRV34	CONDENSE
PRV35	ACQUA CALDA DI SERVIZIO
PRV36	ACQUA DEGASATA
PRV37	ACQUA DEIONIZZATA
PRV38	ACQUE MADRI
PRV39	ACQUA CALDA SANITARIA
PRV40	ACQUA FREDDA SANITARIA
PRV41	ACQUA SANITARIA
PRV42	ACQUA POMPA DI CALORE
PRV43	ACQUA DEPURATA

## etichette su fondo BIANCO

PRB1	ACIDO NITRICO
PRB2	ACQUA OSSIGENATA
PRB3	CLORITO DI SODIO
PRB4	OSSIGENO
PRB5	PEROSSIDO ORGANICO
PRB6	ANDATA
PRB7	RITORNO
PRB8	CARICO
PRB9	SCARICO
PRB10	VUOTO

## etichette su fondo NERO

PRN1	CLORALIO
PRN2	SOLFATO FERROSO
PRN3	ANDATA
PRN4	RITORNO
PRN5	FORMIATO SODICO
PRN6	PENTAERITRITE
PRN7	SPO

## etichette su fondo MARRONE

PRM1	OLIO
PRM2	OLIO COMBUSTIBILE
PRM3	OLIO DIATERMICO
PRM4	OLIO LUBRIFICANTE
PRM5	OLIO ALTA PRESSIONE
PRM6	OLIO ALTA TEMPERATURA
PRM7	BENZINA
PRM8	BENZENE
PRM9	BENZOLE
PRM10	CHEROSENE
PRM11	GASOLIO
PRM12	GASOLIO AUTOTRAZIONE
PRM13	GASOLIO RISCALDAMENTO
PRM14	NAFTA
PRM15	PETROLIO
PRM16	ACETALDEIDE
PRM17	ACETONE
PRM18	ALCOL BUTILICO
PRM19	ALCOL ETILICO
PRM20	ALCOL METILICO
PRM21	CICLOESANO
PRM22	CICLOPROPANO
PRM23	CLORURO DI METILENE
PRM24	ETANOLO
PRM25	METANOLO
PRM26	METILILCHETONE
PRM27	SOLVENTE
PRM28	STIROLO
PRM29	TOLUOLO
PRM30	TRIELINA
PRM31	XILOLO
PRM32	ANDATA
PRM33	RITORNO
PRM34	SCARICO
PRM35	ESAUSTO
PRM36	ISOBUTANOLO
PRM37	TOLUENE
PRM38	PIRIDINA
PRM39	CARICO
PRM40	VUOTO
PRM41	CLOROBENZENE
PRM42	DIMETILSOLFATO
PRM43	ESANO
PRM44	ISOPROPANOLO
PRM45	GLICOLE
PRM46	DOWTHERM
PRM47	LIALET
PRM48	LIAL
PRM49	CLORURO DI METILE
PRM50	OLEUM
PRM51	ALCOLE ISOPROPILICO

## etichette su fondo ARGENTO

PRGR1	VAPORE
PRGR2	VAPORE ALTA PRESS.
PRGR3	VAPORE BASSA PRESS.
PRGR4	VAPORE MEDIA PRESS.
PRGR5	VAPORE..... ATM
PRGR6	VAPORE..... °C
PRGR7	ACQUA SURRISCALDATA
PRGR8	CONDENSE
PRGR9	ANDATA
PRGR10	RITORNO
PRGR11	SCARICO
PRGR12	ALIMENTAZIONE
PRGR13	VAPORE PULITO
PRGR14	VUOTO
PRGR15	CARICO
PRGR16	SCARICO CONDENSA
PRGR17	SFIATO

## etichette su fondo GIALLO OCRA

PRGL01	ACETILENE
PRGL02	AMMONIACA
PRGL03	ANIDRIDE CARBONICA
PRGL04	ANIDRIDE SOLFOROSA
PRGL05	ARGON
PRGL06	AZOTO
PRGL07	BUTANO
PRGL08	ELIO
PRGL09	FREON
PRGL10	GAS
PRGL11	GPL
PRGL12	IDROGENO
PRGL13	METANO
PRGL14	PROPANO
PRGL15	ANDATA
PRGL16	RITORNO
PRGL17	SCARICO
PRGL18	ESAUSTO
PRGL19	GAS A TRATTAMENTO
PRGL20	GAS DI PROCESSO
PRGL21	GAS INERTE
PRGL22	SFIATO
PRGL23	VUOTO
PRGL24	OZONO
PRGL25	CARICO
PRGL26	SODIO SILICATO
PRGL27	ACQUE AMMONIACALI
PRGL28	ETILENE
PRGL29	OSSIDO DI ETILENE
PRGL30	DICLOROETANO
PRGL31	ETANO
PRGL32	ZOLFO
PRGL33	PEROSSIDO DI IDROGENO
PRGL34	IDRATO DI AMMONIO
PRGL35	ALTO BOLLENTI
PRGL36	BASSO BOLLENTI
PRGL37	METACRILATO GREZZO
PRGL38	METILMETACRILATO
PRGL39	METACRILAMMIDE
PRGL40	ACQUA DEMI
PRGL41	VIRGIN NAFTA
PRGL42	PROPYLENE
PRGL43	CLORO
PRGL44	OSSIDO DI PROPYLENE
PRGL45	FENOLO
PRGL46	RESINA FENOLICA
PRGL47	RICICLO

## etichette su fondo VIOLA

PRVL1	CIANURI
PRVL2	FORMALDEIDE
PRVL3	IPOCLORITO DI SODIO
PRVL4	LATTE DI CALCE
PRVL5	SALAMOIA
PRVL6	SODA CAUSTICA
PRVL7	ANDATA
PRVL8	RITORNO
PRVL9	SCARICO
PRVL10	FORMIATO SODICO
PRVL11	FORMUREA
PRVL12	CARICO
PRVL13	VUOTO
PRVL14	MANDATA DI SALAMOIA
PRVL15	RITORNO DI SALAMOIA
PRVL16	IDRATO DI POTASSIO
PRVL17	ESAUSTO
PRVL18	POTASSA CAUSTICA
PRVL19	SODA
PRVL20	POLICRORURO DI ALLUMINIO

## etichette su fondo ROSSO

PRR1	ACQUA ANTINCENDIO
PRR2	SCHIUMOGENO
PRR3	VAPORE ANTINCENDIO
PRR4	ANDATA
PRR5	RITORNO
PRR6	CARICO
PRR7	SCARICO

## etichette su fondo AZZURRO

PRA1	ARIA
PRA2	ARIA ASPIRAZIONE
PRA3	ARIA COMPRESSA
PRA4	ARIA CONDIZIONATA
PRA5	ARIA SERVIZI
PRA6	ARIA STRUMENTALE
PRA7	SCARICO ARIA
PRA8	ANDATA
PRA9	RITORNO
PRA10	SCARICO
PRA11	ALIMENTAZIONE
PRA12	CONDENSE
PRA13	ARIA ESAUSTA A CALDAIA
PRA14	FILTRAZIONE
PRA15	VUOTO
PRA16	CARICO
PRA17	SFIATO
PRA18	ASPIRAZIONE VUOTO
PRA19	ARIA COMPR. PER STRUMENTI
PRA20	ARIA DI PROCESSO
PRA21	ARIA RAFFREDDAMENTO
PRA22	ARIA DI RIGENERAZIONE
PRA23	ARIA CALDA SCARICO
PRA24	ARIA PRERISCALDO
PRA25	ARIA MEDICALE
PRA26	ARIA RESPIRABILE

## etichette su fondo ARANCIONE

PRAR1	ACIDO
PRAR2	ACIDO ACETICO
PRAR3	ACIDO CIANIDRICO
PRAR4	ACIDO CLORIDRICO
PRAR5	ACIDO FLUORIDRICO
PRAR6	ACIDO FORMICO
PRAR7	ACIDO FOSFORICO
PRAR8	ACIDO MURIATICO
PRAR9	ACIDO NITRICO
PRAR10	ACIDO SALICILICO
PRAR11	ACIDO SOLFIDRICO
PRAR12	ACIDO SOLFORICO
PRAR13	BISOLFITO DI SODIO
PRAR14	CLORURO FERRICO
PRAR15	ANDATA
PRAR16	RITORNO
PRAR17	SCARICO
PRAR18	ESAUSTO
PRAR19	SOLFATO AMMONICO
PRAR20	ACIDO PTS
PRAR21	CARICO
PRAR22	VUOTO
PRAR23	ETILACETATO
PRAR24	ANIDRIDE ACETICA
PRAR25	BROMO
PRAR26	CLORO
PRAR27	BENZILE CLORURO
PRAR28	ACIDO CITRICO

## ETICHETTE PER IMBALLI E RECIPIENTI - NORMATIVA GHS -

Etichette autoadesive per identificare la presenza di sostanze pericolose. Pretagliate e disponibili nei seguenti formati.



T82



T83



T84



T85



T86

### FORMATI DISPONIBILI

**P:** Etichetta 14x14 mm in foglio da 96 pz. (dimensione foglio 168x112 mm)

**A:** Etichetta 20x20 mm in foglio da 48 pz. (dimensione foglio 160x120 mm)

**B:** Etichetta 57x57 mm in foglio da 6 pz. (dimensione foglio 171x114 mm)

**C:** Etichetta singola 100x100 mm

**D:** Etichetta singola 300x300 mm



T87



T88



T89



T90

# SEGNALETICA PER BOMBOLE - ADESIVI

Dimensioni: 300x100 mm A = Alluminio H = Adesivo

**ACETILENE**

7500

**AMMONIACA**

7501

**ANIDRIDE CARBONICA**

7502

**ARGON**

7503

**ARIA**

7504

**AZOTO**

7505

**ELIO**

7506

**CLORO**

7507

**ETILENE**

7508

**IDROGENO**

7509

**PROPANO**

7510

**OSSIGENO**

7511

COLORI DISTINTIVI DELLE BOMBOLE DI GAS COMPRESI - LIQUEFATTI O DISCIOLTI		
SISTEMA DI CODIFICAZIONE DEL COLORE		
TOSSICO E/O CORROSIONE	Giallo	
INFAMMABILE	Rosso	
OSSIDANTE	Blu chiaro	
PERTE (non tossico, non corrosivo, non infiammabile, non ossidante)	Verde brillante	
AVVERTENZA: Il colore verde brillante non viene usato per l'aria da inalazione (per esempio respiratori)		
COMBINAZIONI DI COLORI		
TOSSICO E/O CORROSIONE E INFAMMABILE	Giallo + Rosso	
TOSSICO E/O CORROSIONE E OSSIDANTE	Giallo + Blu chiaro	
GAS SPECIFICI		
ACETILENE	Marrone/Rossocupo	
OSSIGENO	Bianco	
PROTOSSIDO D'AZOTO	Blu	
ARGON	Verde scuro	
AZOTO	Nero	
ANIDRIDE CARBONICA	Grigio	
ELIO	Marrone	
MISCELE DI GAS PER INALAZIONE		
ARIA O ARIA SINTETICA	Bianco + Nero	
ELIODOSSIGENO	Bianco + Marrone	
OSSIGENO/ANIDRIDE CARBONICA	Bianco + Grigio	
OSSIGENO/PROTOSSIDO D'AZOTO	Bianco + Blu	
AVVERTENZA: Questi colori non vengono usati per miscela di gas ad uso industriale che contengono questi componenti.		

733

333x500 mm

## MISCELE MEDICALI

**ARIA ARIA SINTETICA**

7520

**OSSIGENO ELIO**

7521

**OSSIGENO BISSODIO DI CARBONIO**

7522

**OSSIGENO PROTOSSIDO D'AZOTO**

7523

## FRECCHE AUTOADESIVE

Ogni codice è disponibile nei seguenti colori:

- .V : colore fondo verde, freccia bianca
- .R : colore fondo rosso, freccia bianca
- .N : colore fondo nero, freccia bianca
- .B : colore fondo bianco, freccia nera
- .BL : colore fondo blu, freccia bianca
- .G : colore fondo giallo, freccia nera
- .A : colore fondo argento, freccia nera

PER ORDINARE:

- es. **FR.V** (freccia autoadesiva 250x50 mm, fondo verde)  
**FR.R** (freccia autoadesiva 250x50 mm, fondo rosso)



FR

250x50 mm



FR1

6 frecce

330x60 mm (foglio)  
110x30 mm (singola)



FR2

5 frecce

250x50 mm (foglio)  
50x50 mm (singola)

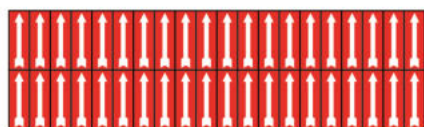

FR3

40 frecce

140x40 mm (foglio)  
7x20 mm (singola)

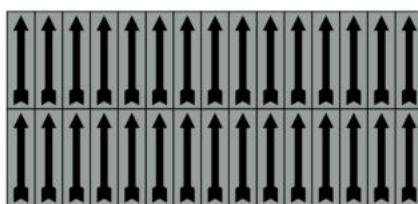

FR4

30 frecce

150x70 mm (foglio)  
10x35 mm (singola)



FR5

10 frecce

170x50 mm (foglio)  
17x50 mm (singola)

## LETTERE E NUMERI ADESIVI SU FOGLI FUSTELLATI

Disponibili in tre colori differenti e in sette misure

### SERIE E

Colore fondo: Giallo - Stampa: Nero - Disponibili in tutte le lettere dell'alfabeto e numeri da 0 a 9



**E-1.0/9** 200x45 mm (foglio)  
60 etichette 10x15 mm (singola)



**E-2.5** 240x100 mm (foglio)  
30 etichette 24x33 mm (singola)



**E-3.C** 350x60 mm (foglio)  
10 etichette 35x60 mm (singola)

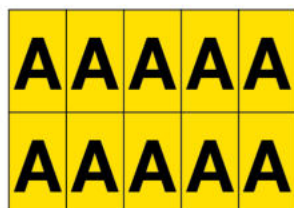

**E-4.A** 350x250 mm (foglio)  
10 etichette 70x125 mm (singola)

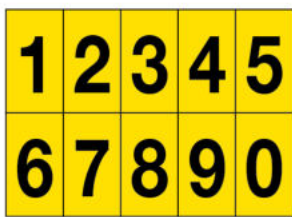

**E-5.0/9** 275x200 mm (foglio)  
10 etichette 55x100 mm (singola)



**E-6.A/Z** 160x72 mm (foglio)  
30 etichette 16x24 mm (singola)



**E-7.8** 100x175 mm (foglio)  
1 etichetta 100x175 mm (singola)

### PER ORDINARE:

individuare il formato prescelto (in neretto la sigla del formato) e fare seguire lettera o numero desiderato.

es. **E-1.A** (mod. E-1 con lettera A)  
**E-6.3** (mod. E-6 con numero 3)

### SERIE EK

Colore fondo: Bianco - Stampa: Rosso - Disponibili in tutte le lettere dell'alfabeto e numeri da 0 a 9

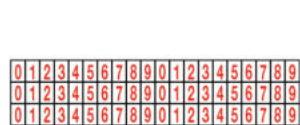

**EK-1.0/9** 200x45 mm (foglio)  
60 etichette 10x15 mm (singola)

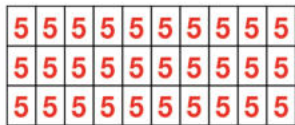

**EK-2.5** 240x100 mm (foglio)  
30 etichette 24x33 mm (singola)



**EK-3.C** 350x60 mm (foglio)  
10 etichette 35x60 mm (singola)

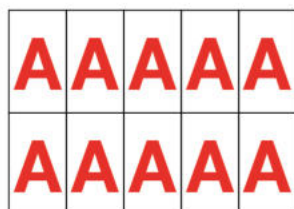

**EK-4.A** 350x250 mm (foglio)  
10 etichette 70x125 mm (singola)

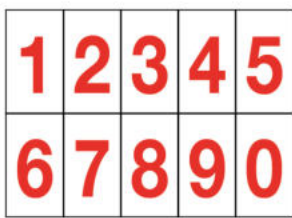

**EK-5.0/9** 275x200 mm (foglio)  
10 etichette 55x100 mm (singola)



**EK-6.A/Z** 160x72 mm (foglio)  
30 etichette 16x24 mm (singola)



**EK-7.8** 100x175 mm (foglio)  
1 etichetta 100x175 mm (singola)

### PER ORDINARE:

individuare il formato prescelto (in neretto la sigla del formato) e fare seguire lettera o numero desiderato.

es. **EK-1.A** (mod. EK-1 con lettera A)  
**EK-6.3** (mod. EK-6 con numero 3)

### SERIE EZ

Colore fondo: Blu - Stampa: Bianco - Disponibili in tutte le lettere dell'alfabeto e numeri da 0 a 9



**EZ-1.0/9** 200x45 mm (foglio)  
60 etichette 10x15 mm (singola)

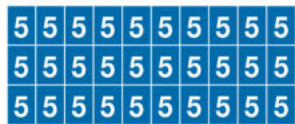

**EZ-2.5** 240x100 mm (foglio)  
30 etichette 24x33 mm (singola)



**EZ-3.C** 350x60 mm (foglio)  
10 etichette 35x60 mm (singola)



**EZ-4.A** 350x250 mm (foglio)  
10 etichette 70x125 mm (singola)

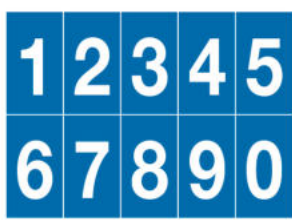

**EZ-5.0/9** 275x200 mm (foglio)  
10 etichette 55x100 mm (singola)



**EZ-6.A/Z** 160x72 mm (foglio)  
30 etichette 16x24 mm (singola)



**EZ-7.8** 100x175 mm (foglio)  
1 etichetta 100x175 mm (singola)

### PER ORDINARE:

individuare il formato prescelto (in neretto la sigla del formato) e fare seguire lettera o numero desiderato.

es. **EZ-1.A** (mod. EZ-1 con lettera A)  
**EZ-6.3** (mod. EZ-6 con numero 3)

# ADESIVI

Esempio Formato A  
foglio da 5 etichette  
60x80 mm



Esempio Formato B  
etichetta singola  
125x175 mm



 <b>VIETATO FUMARE</b> 1000	 <b>NON FUMARE OLTRE QUESTO LIMITE</b> 1001	 <b>VIETATO FUMARE E USARE FIAMME LIBERE</b> 1010	 <b>VIETATO L'INGRESSO</b> 1020	 <b>VIETATO L'ACCESSO ALLE PERSONE NON AUTORIZZATE</b> 1021	 <b>NON USARE ACQUA PER SPEGNERE INCENDI</b> 1030	 <b>NON BERE ACQUA NON POTABILE</b> 1040	 <b>E' VIETATO RIPARARE, OLIARE, REGISTRARE, PULIRE ORGANI IN MOTO</b> 1050
 <b>VIETATO OPERARE SU ORGANI IN MOTO</b> 1060	 <b>VIETATO RIMUOVERE PROTEZIONI E DISPOSITIVI DI SICUREZZA</b> 1070	 <b>VIETATO TRASPORTARE E SOLLEVARE PERSONE</b> 1100	 <b>VIETATO L'USO AI NON AUTORIZZATI</b> 1200	 <b>NON APRIRE PRIMA DI AVERE TOLTO LA TENSIONE</b> 1201	 <b>NON ESEGUIRE LAVORI PRIMA DI AVER TOLTO LA TENSIONE</b> 1202	 <b>VIETATO SALIRE SULLE FORCHE</b> 1110	 <b>VIETATO SOSTARE SOTTO LE FORCHE</b> 1111
 <b>PROTEGGERE GLI OCCHI</b> 3310	 <b>SCHERMO PROTETTIVO</b> 3311	 <b>CASCO PROTETTIVO</b> 3312	 <b>PROTEGGERE L'UDITO</b> 3313	 <b>USARE LA MASCHERA</b> 3314	 <b>CALZATURE PROTETTIVE</b> 3315	 <b>GUANTI PROTETTIVI</b> 3316	 <b>INDUMENTI PROTETTIVI</b> 3317
 <b>DARE IL SEGNALE</b> 3318	 <b>ASSICURARSI DEL COLLEGAMENTO ELETTRICO A TERRA</b> 3319	 <b>TOGLIERE TENSIONE PRIMA DI APRIRE</b> 3320	 <b>TOGLIERE TENSIONE PRIMA DI ESEGUIRE LAVORI</b> 3321	 <b>PORTA TAGLIAFUOCO A CHIUSURA AUTOMATICA</b> 3322			
 <b>INFIAMMABILE</b> 2000	 <b>ESPLOSIVO</b> 2010	 <b>VELENO</b> 2020	 <b>TOSSICO</b> 2021	 <b>CORROSIVO</b> 2030	 <b>RADIOATTIVITA'</b> 2040	 <b>CARICHI SOSPESI</b> 2050	 <b>MACCHINA AD AVVIAMENTO AUTOMATICO</b> 2051
 <b>PERICOLO DI SCHIACCIAMENTO</b> 2052	 <b>ATTENZIONE</b> Rumorosità oltre 85 dB(A) 2053	 <b>TEMPERATURA PERICOLOSA</b> 2054	 <b>ALTA TEMPERATURA</b> 2055	 <b>PERICOLO BIOLOGICO</b> 2056	 <b>CORRENTE ELETTRICA</b> 2070	 <b>PERICOLO V. _____</b> 2071	 <b>PERICOLO</b> 2080
 <b>ATTENZIONE ALLE MANI</b> 2081	 <b>ORGANI IN MOVIMENTO</b> 2082						

Formato A = foglio da 4 etichette 80x40 mm

Formato B = 1 etichetta 125x70 mm



1101



1102



1103

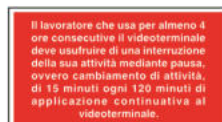

1104



2083



2065



2066



2067



2068



2069



2072



2073



2079



20690



20691



20692

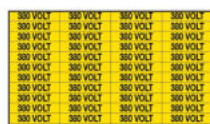

**P** 48 etichette  
100x60 mm (foglio)  
25x5 mm (singola)

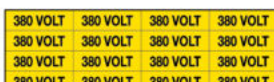

**A** 200x60 mm (foglio)  
16 etichette 50x15 mm (singola)



**B** 200x60 mm (foglio)  
4 etichette 100x30 mm (singola)

### MODELLI DISPONIBILI:

2090 380 VOLT	2098 220/380 VOLT	2107 230/400 VOLT
2091 220 VOLT	2099 110 VOLT	2108 15000 VOLT
2092 24 VOLT	2101 EMERGENZA	2109 415 VOLT
2093 MONOFASE	2102 GENERALE LUCE	21010 440 VOLT
2094 TRIFASE	2103 GENERALE F.M.	21011 480 VOLT
2095 LUCE	2104 500 VOLT	21012 600 VOLT
2096 FORZA MOTRICE	2105 230 VOLT	21013 12 VOLT
2097 48 VOLT	2106 400 VOLT	



**P** 16 etichette  
100x120 mm (foglio)  
25x30 mm (singola)



**A** 4 etichette  
100x120 mm (foglio)  
50x60 mm (singola)



**B** 1 etichetta  
100x125 mm (foglio)  
100x125 mm (singola)

### MODELLI DISPONIBILI:

2701 CORRENTE ELETTRICA	2707 230 VOLT
2702 PERICOLO TENSIONE	2708 400 VOLT
2703 220 VOLT	2709 415 VOLT
2704 380 VOLT	2710 440 VOLT
2705 SCRIVIBILE	2711 480 VOLT
2706 TERRA	2712 230/400 VOLT

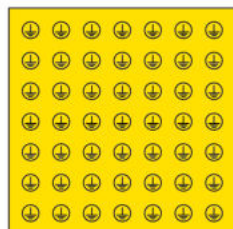

**2074 P** 100x100 mm (foglio)  
49 etichette Ø 12 mm (singola)

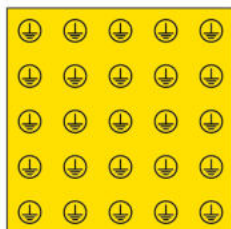

**2074 A** 100x100 mm (foglio)  
25 etichette Ø 18 mm (singola)

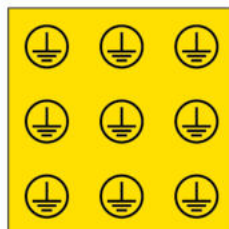

**2074 B** 100x100 mm (foglio)  
9 etichette Ø 30 mm (singola)

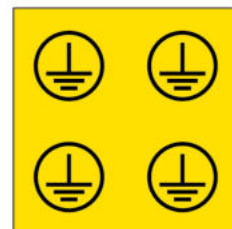

**2074 C** 100x100 mm (foglio)  
4 etichette Ø 45 mm (singola)

### Dimensioni: 200x60 mm



2075

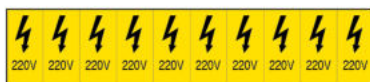

2077



2075/N



2076

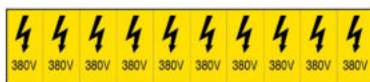

2078



2077/N

## ETICHETTE AUTOADESIVE PER INTERNI

Colore fondo: Silver - Stampa: Grigio scuro

Dimensioni: 165x50 mm

AVANTI E-10	TIRARE E-11	SPINGERE E-12	CHIUDERE E-13	ENTRATA E-14	USCITA E-15
UFFICIO E-16	DIREZIONE E-17	TOILETTE E-18	IO NON POSSO ENTRARE E-19	VIETATO FUMARE E-20	VIETATO L'INGRESSO E-21
per favore CHIUDERE LA PORTA E-22	ARIA CONDIZIONATA TENERE CHIUSA LA PORTA E-23	PRIVATO E-24	toilette E-25	toilette E-26	E-27
GUARDAROBA E-28	RISTORANTE E-29	BAR E-30	CASSA E-31	RECEPTION E-32	INFORMAZIONI E-33
UFFICI E-34	UFFICIO TECNICO E-35	AMMINISTRAZIONE E-36	CONTABILITÀ E-37	UFFICIO VENDITE E-38	UFFICIO ACQUISTI E-39
ARCHIVIO E-40	SEGRETERIA E-41	SALA D'ATTESA E-42	toilette E-43	SI PREGA DI NON FUMARE E-44	TELEFONO E-45
PRONTO SOCCORSO E-46	DOCCIA E-47	BAGNO E-48	PORTA CHIUSA E-49	CENTRALINO E-100	E-101
ASCENSORE E-102	MENSA E-103	RIFIUTI E-104	UFFICI IMPRESA E-105	DIREZIONE LAVORI E-106	DIREZIONE TECNICA E-107
UFFICIO COMMERCIALE E-108	OFFICINA E-109	LABORATORIO E-110	PRESIDENZA E-111	VICE PRESIDE E-112	AULA INSEGNANTI E-113
DIRETTORE E-114	ECONOMATO E-115	RAGIONERIA E-116	ANAGRAFE E-117	SPOGLIATOI E-118	SI CHIUDE DA SÈ E-119
LADIES E-150	GENTLEMEN E-151	NO ENTRY E-152	NO SMOKING E-153	NO DOGS E-154	TELEPHONE E-155
INFORMATION E-156	RESTAURANT E-157	TOILETS E-158	OFFICE E-159	CASHIER E-160	EXIT E-161
ENTRANCE E-162	PUSH E-163	please CLOSE THE DOOR Thank you E-164	CLOAKROOM E-165	FIRST AID E-166	STAFF ONLY E-167

## ETICHETTE AUTOADESIVE PER INTERNI

Colore fondo: Silver - Stampa: Grigio scuro

Dimensioni: 100x100 mm

8400	8401	8402	8403	8404	8405	8406	8407	8408	8409	8410	
8411	8412	8413	8414	8415	8416	8417	8418	8419	8420	8421	
										8440	8441

Dimensioni:  
50x165 mm

## TRIANGOLI ADESIVI IN FOGLI

Modelli disponibili: 200 - 201 - 202 - 203 - 207 - 208 - 211 - 220 - 223 - 2001 - 2003 (vedi pag. 16)

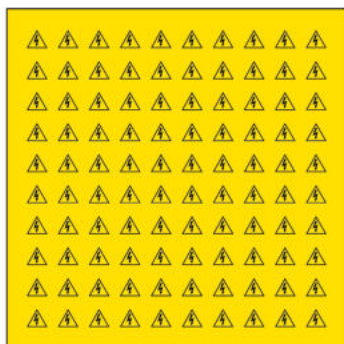

**207/S**  
100 etichette lato 16 mm

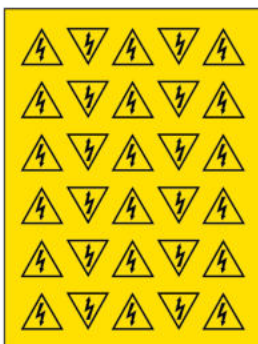

**207/M**  
30 etichette lato 32 mm

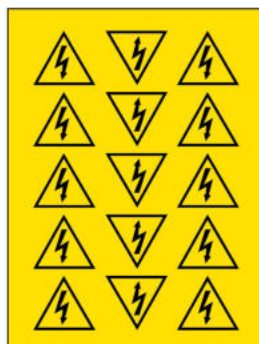

**207/L**  
15 etichette lato 52 mm

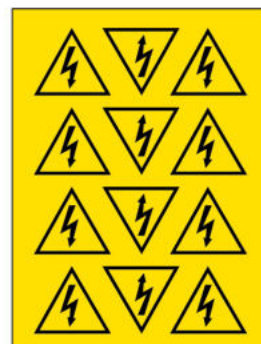

**207/X**  
12 etichette lato 65 mm

## DISCHI ADESIVI

Segnali in PVC adesivo, ideali per applicazioni interne.

Formato A = Ø 150 mm  
Formato B = Ø 300 mm



E 300



E 301



E 302



E 303



E 304



E 305

Bollini in PVC adesivo, ideali per evidenziare merci al controllo entrata/uscita e scrivibili. Disponibili in tre colori e tre misure.

D33

D50

D90

**D33/G:** Ø 33 mm - Giallo - foglio da 27 bollini

**D50/G:** Ø 50 mm - Giallo - foglio da 16 bollini

**D90/G:** Ø 90 mm - Giallo - foglio da 4 bollini

**D33/R:** Ø 33 mm - Rosso - foglio da 27 bollini

**D50/R:** Ø 50 mm - Rosso - foglio da 16 bollini

**D90/R:** Ø 90 mm - Rosso - foglio da 4 bollini

**D33/V:** Ø 33 mm - Verde - foglio da 27 bollini

**D50/V:** Ø 50 mm - Verde - foglio da 16 bollini

**D90/V:** Ø 90 mm - Verde - foglio da 4 bollini

## CARTELLI IN PVC

Cartelli bifacciali serigrafati su entrambi i lati, in PVC dielettrico, ideali per essere apposti su macchine, quadri, cabine elettriche e tutte quelle situazioni in cui è in corso una riparazione o una manutenzione.

Sono completi di catenella in moplén da 50 cm e anelli di giunzione.



**P114**  
166x230 mm



**P115**  
166x230 mm



**P113**  
G 166x166 mm  
F 270x270 mm



**P29582**  
220x220 mm



**P29583**  
220x220 mm



Dimensioni: 255x80 mm



**P8006**



**P818**



**P819**



**P821**



**P8006 (Retro)**

# TRASPORTO MERCI PERICOLOSE

## PANNELLI GENERICI FISSI E PIEGHEVOLI IN ALLUMINIO

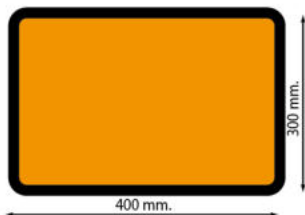

**K10**

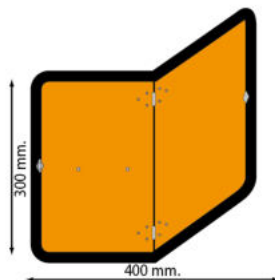

**K11**  
K11/S con staffa



**KR5** Portapannello inox con bordo per cartelli.

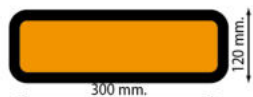

**K12**

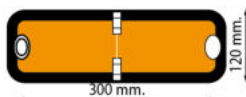

**K12/S**



**KR4** Supporto inox per cartelli 400x300 mm.

## PANNELLO CON NUMERI INTERCAMBIABILI PER SEGNALAZIONE TRASPORTO MERCI PERICOLOSE SU STRADA



### K04

Kit con numeri intercambiabili per prodotti petroliferi completo di pannello con guide, staffa, viti zincate, copripannello e scatola contenente 8 piastrine numeriche per composizione 30/1202 Gasolio, 30/1223 Cherosene, 33/1203 Benzina e tutti gli idrocarburi con un punto di infiammabilità tra 0°-100°C. In acciaio inox AISI 304.



### K06

Kit completo per composizione prodotti Chimici, Petroliferi e GPL in acciaio inox AISI 304.

## PANNELLI IMBOSSATI FISSI O PIEGHEVOLI IN ACCIAIO INOX



NUMERO IDENTIFICATIVO	DESCRIZIONE PRODOTTO	CODICE MODELLO FISSO	CODICE MODELLO PIEGHEVOLE
22/1951	ARGON LIQUIDO	K28/186	K29/186
22/1977	AZOTO LIQUIDO	K28/187	K29/187
22/2187	BIOSSIDO DI CARBONIO	K28/188	K29/188
23/1011	BUTANO	K28/235	K29/235
23/1965	GPL	K28/183	K29/183
23/1978	PROPANO LIQUIDO	K28/184	K29/184
30/1202	GASOLIO	K28/135	K29/135

NUMERO IDENTIFICATIVO	DESCRIZIONE PRODOTTO	CODICE MODELLO FISSO	CODICE MODELLO PIEGHEVOLE
30/1223	CHEROSENE	K28/136	K29/136
33/1203	BENZINA	K28/134	K29/134
223/1038	ETILENE REFRIGERATO	K28/225	K29/225
223/1966	IDROGENO LIQUIDO	K28/189	K29/189
225/1073	OSSIGENO LIQUIDO	K28/190	K29/190
236/1040	OSSIDO ETILENE	K28/191	K29/191
268/1005	AMMONIACA	K28/282	K29/282

## PORTACARTELLI PER TRASPORTO MERCI PERICOLOSE



### KR1

Portacartello in acciaio inox, spessore 1 mm, con gancio. Dimensione 300x300 mm.

### KR3

Portacartello in acciaio inox, spessore 1 mm, con gancio, completo di staffa. Dimensione 300x300 mm.

Entrambi i modelli sono abbinabili ai segnali ADR proposti a pag. 89.



# TRASPORTO MERCI PERICOLOSE

## SEGNALETICA PER ANGOLI MORTI DEGLI AUTOMEZZI

A partire dal 01/01/2021 il Codice della Strada francese ha introdotto l'obbligo, per i veicoli superiori a 3,5 Ton, di esporre visibilmente una specifica segnaletica indicante la posizione degli angoli morti. L'obbligo riguarda non solo i veicoli immatricolati in Francia, ma anche quelli stranieri in transito su territorio francese.

Dimensioni: 170x250 mm



**PER CAMION**  
E-76 Versione Adesiva  
E-76/A Pannello Alluminio  
E-76/M Supporto Magnetico



**PER AUTOBUS**  
E-77 Versione Adesiva  
E-77/A Pannello Alluminio  
E-77/M Supporto Magnetico

## PANNELLI RETTORIFLETTENTI PER LA SEGNALEZIONE DEI MEZZI AGRICOLI

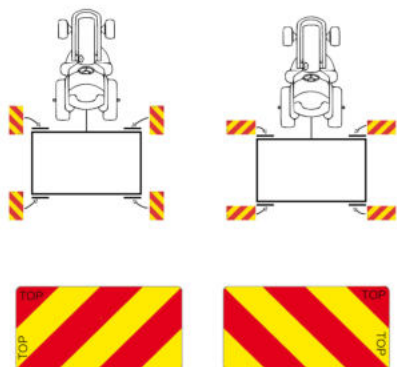

**K60**  
Pannelli in alluminio piano per la segnalazione delle attrezzature portate o semiportate dalle trattrici agricole durante la circolazione su strada con Omologazione Ministeriale. Retroriflettenti classe 2 e fluorescenti. Vendita a coppia. Dimensione 564x282 mm.

**K61**  
Pannello in alluminio piano per la segnalazione delle attrezzature portate o semiportate dalle trattrici agricole durante la circolazione su strada con Omologazione Ministeriale. Retroriflettente classe 2 e fluorescente. Pannello singolo. Dimensione 423x423 mm.

## CONTRASSEGNI PER VEICOLI CONTO TERZI - CONTO PROPRIO

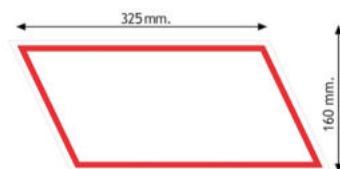

**K58**  
Pellicola adesiva conto terzi in PVC bianco. Dimensione 325x160 mm.

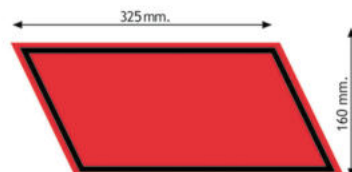

**K59**  
Pellicola adesiva conto proprio in PVC rosso. Dimensione 325x160 mm.

## PANNELLI RETTORIFLETTENTI PER LA SEGNALEZIONE DEI VEICOLI E RIMORCHI



**K50**  
Pannelli in alluminio piano per la segnalazione degli autoveicoli con Omologazione Ministeriale. Retroriflettenti classe 2 e fluorescenti. Vendita a coppia. Dimensione 565x140 mm.

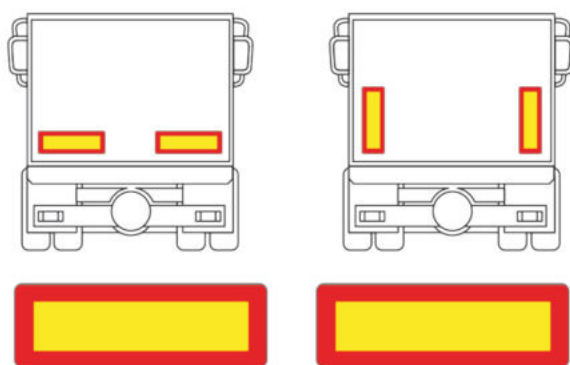

**K51**  
Pannelli in alluminio piano per la segnalazione dei rimorchi con Omologazione Ministeriale. Retroriflettenti classe 2 e fluorescenti. Vendita a coppia. Dimensione 565x200 mm.

# ADESIVI E CARTELLI ADR

Formato A = Adesivo 100x100 mm

Formato C = Adesivo 300x300 mm

Formato T = Alluminio 300x300 mm



E-60



E-602



E-603



E-604



E-501



E-551



E-65



E-50



E-51



E-52



E-53



E-541



E-542



E-55



E-68



E-611



E-612



E-613



E-61



E-59



E-66



E-54



E-62



E-63



E-69



E-64



E-690 130x120 mm



E-691 130x120 mm



E-70 = 400x300 mm  
E-70/A = 400x300 mm alluminio

FRAGILE

E-74 240x100 mm



E-73/A  
foglio da  
16 etichette  
40x85 mm

E-73  
etichetta da  
105x245 mm



E-71 = 500x400 mm  
E-71/A = 500x400 mm alluminio



E-72 = 500x400 mm  
E-72/A = 500x400 mm alluminio



E-75 = 150x150 mm  
E-75/40 = 400x400 mm  
E-75/A = 400x400 mm alluminio



E-85 C lato 310 mm

Formato A = 75x105 mm

Formato B = 148x210 mm



E-80

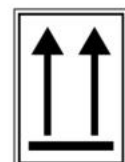

E-82



E-83



E-84



E-87



E-88



E-89

## BORSA ADR

Robusta borsa in nylon 840 spalmato in PVC, impermeabile e antistrappo con maniglioni e portacartellino. Costruita a due scomparti con parte inferiore rigida a scarpiera in polistirolo antiurto. Dimensione 50x30x45 cm.



### KB 100

#### Contenuto standard:

- Maschera pieno facciale
- Filtro polivalente da 300 cc.
- Elmetto in polietilene
- Completo giacca pantalone in Nylon/PVC
- Stivali in PVC
- Guanti in neoprene
- Occhiali a mascherina
- Flacone lavaocchi
- 2 lampade lampeggianti a batteria
- Rotolo nastro bianco/rosso da 200 mt.
- Badile con manico in legno e pala in alluminio
- Telo copritombino in nitrile

### KB 00 Borsa ADR vuota



#### In alternativa o a completamento disponiamo inoltre di:

- Semimaschere con filtri adeguati
- Tute antiacido, comuni ed ignifughe
- Scarpe e stivali di sicurezza
- Guanti in pelle, gomma, PVC, Hycron e Kevlar
- Cinture ed imbracature di sicurezza
- Cassette mediche di pronto soccorso
- Martelli in gomma
- Coni di segnalazione in gomma o PVC
- Cunei di stazionamento
- Cartelli, coni e transenne per sbarramenti
- Adesivi e cartelli per trasporto ADR a numeri fissi o intercambiabili
- Kit assorbiliquidi
- Porta estintori a gabbia o a secchiello da fissare sui mezzi di trasporto
- Copri estintori in nylon con finestrella
- Lampade antideflagranti

## CUNEO FERMARUOTA PER CAMION

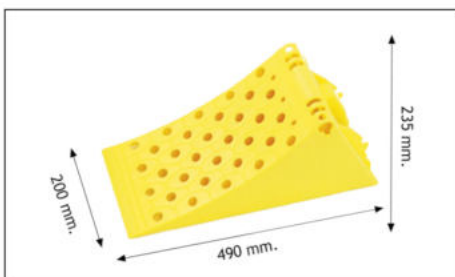

### KR 23105

Omologazione TÜV DIN 76051-E 53, conforme alla normativa ADR 2001, brevetto internazionale.

- Realizzato in polipropilene (moplen RP 440 N) anti UV
- Elemento antiscivolo in lega UNI 5076
- Adatto a veicoli con pneumatici di raggio max 530 mm e carico statico di ruota di max 6500 kg.
- Completamente a prova di scintilla.

## ROMPIFIAMMA PER TUBO DI SCARICO CON ATTACCO A PINZA E DOPPIA RETE INOX



VEICOLO	Ø TUBO DI SCARICO	CODICE
Vetture	da 35 a 48 mm	<b>KD40</b>
Vetture	da 48 a 62 mm	<b>KD50</b>
Vetture	da 62 a 75 mm	<b>KD60</b>
Autocarro	da 75 a 95 mm	<b>KD80</b>
Autocarro	da 93 a 112 mm	<b>KD100</b>
Autocarro	da 113 a 140 mm	<b>KD120</b>
Autocarro	da 135 a 160 mm	<b>KD145</b>
Autocarro	da 160 a 180 mm	<b>KD160</b>
Autocarro	da 170 a 190 mm	<b>KD180</b>
Autocarro	200 mm	<b>KD200</b>
Autocarro	220 mm	<b>KD220</b>



## PORTAESTINTORE CON COPERCHIO RIMOVIBILE PER AUTOMEZZI

Dal design moderno e funzionale, è perfetto per l'installazione a bordo di automezzi.

- Dispositivo di chiusura anti-apertura accidentale
- Sistema di bloccaggio dell'estintore a tensionamento progressivo regolabile, anti-vibrazioni, con pulsanti a sgancio rapido evidenziati in colore rosso
- Coperchio con cerniera non vincolata, per consentire un rapido accesso all'estintore in caso di necessità



**PE/11**  
Per estintori da 6 kg.

**PE/12**  
Per estintori da 9/12 kg.



## DELINEATORI RETRORIFLETTENTI PER VEICOLI LUNGI E PESANTI E LORO RIMORCHI

La legge 1 Agosto 2003 stabilisce che gli autoveicoli, i rimorchi ed i semirimorchi con massa superiore a 3,5 t debbano essere equipaggiati con strisce posteriori e laterali retroriflettenti in ottemperanza a quanto previsto dal Regolamento ECE/ONU n. 104.

Il nastro per segnalazioni sagome veicoli è omologato in conformità a tale Regolamento ed è la perfetta soluzione per il rispetto del Nuovo Codice della Strada. Disponibile in tre diversi colori (bianco, giallo, rosso).

Rotoli autoadesivi per superfici rigide in altezza 50 mm e lunghezza da 50 mt.



**KB 701**



**KB 702**



**KB 703**



### Altri esempi di bordature:

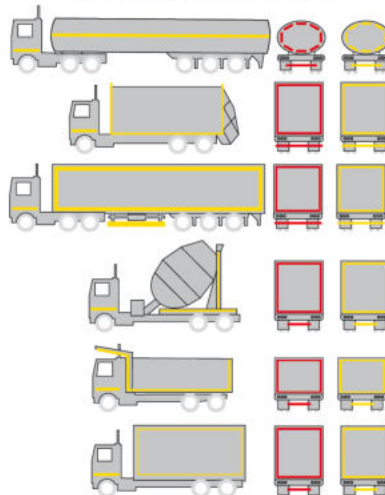

## SEGNALAZIONE VISIVA DEI VEICOLI E DEI TRASPORTI ECCEZIONALI

Pannelli retroriflettenti per trasporti eccezionali, conformi D.M. del 30/1/85 G.U. n. 29, realizzati con pellicole rifrangenti High Intensity approvate dal Ministero dei Trasporti, su supporto in alluminio spessore 1,5 mm.

**TRASPORTO ECCEZIONALE**

**K 55** 600x150 mm

**TRASPORTO ECCEZIONALE**

**K 56** 1200x150 mm



**K 57** 600x300 mm Vendita a coppia

## PANNELLI E ADESIVI RETRORIFLETTENTI



**1/880** 500x500 mm  
Pannello in alluminio  
rifrangente cl. 2



**K76** 400x300 mm  
Pannello in alluminio  
rifrangente cl. 2



**012** 400x400 mm  
Adesivo rifrangente  
cl. 1

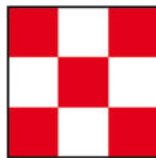

**ARS 30** Adesivo rifrangente cl. 1 300x300 mm  
**ARS 30/M** Magnetico rifrangente cl. 1 300x300 mm  
**ARS 45** Adesivo rifrangente cl. 1 450x450 mm  
**ARS 45/M** Magnetico rifrangente cl. 1 450x450 mm  
**ARS 90** Adesivo rifrangente cl. 1 900x900 mm



**K69 15**



**K69 40**



**K69 60**



**K69 70**



**K69 80**



**K69 90**



**K69 100**

**Contrassegni di limitazione permanente di velocità Ø 200 mm.**  
(Art. 344 D.P.R. 16/12/1992 n. 495)  
realizzati in pellicola vinilica rifrangente H.I. cl. 2. Approvati dal Ministero dei Trasporti.

# SEGNALETICA PERSONALIZZATA

TRA LA GAMMA DI ARTICOLI A CATALOGO NON AVETE ANCORA TROVATO IL SEGNALE CHE FA PER VOI?

La segnaletica speciale è ormai una realtà consolidata; da tempo ne abbiamo fatto il nostro fiore all'occhiello e soddisfiamo con sempre più esperienza ed entusiasmo ogni nuova richiesta.

Per la realizzazione di un cartello speciale è possibile scegliere tra i molteplici simboli disponibili a catalogo oppure inviare un proprio logo/simbolo. È possibile inoltre realizzare il cartello su svariati tipi di supporti, illustrati qui di seguito.

Per la stampa del vostro pannello sarà comunque necessario inviare un file in vettoriale, generato cioè da un programma grafico ed esportato in EPS o PDF.

Il nostro reparto grafico, composto da esperti nel settore, è a vostra disposizione per fornire tutto il supporto tecnico/di consulenza nel momento in cui ne abbiate bisogno.

## MATERIALI DISPONIBILI:

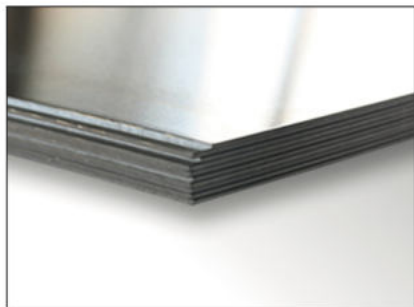

### ALLUMINIO PIANO

Economico di lunga durata, adatto per segnaletica interna ed esterna, disponibile in tanti formati e colori. È il materiale usato comunemente per la segnaletica standard di sicurezza.  
Spessori da 0,5/0,7 mm.



### PVC ADESIVO

Materiale monomero, morbido, disponibile in vari colori o trasparente. Adatto per la stampa digitale e serigrafica, si presta per la fustellatura a plotter di lettere e loghi per applicazioni anche su vetro.



### FOREX

Materiale plastico utilizzato principalmente per la stampa diretta. La struttura in PVC permette il suo impiego nel settore della comunicazione per la creazione di cartelli di grande formato, insegne, allestimenti...  
Spessore 3/5/10 mm.



### ALLUMINIO DI-BOND®

Pannello a sandwich costituito da due fogli di alluminio con anima in polietilene e verniciatura superficiale a base di poliesteri. È un supporto ideale per la stampa digitale, un materiale di riferimento per il mondo della comunicazione per la realizzazione di totem, insegne e allestimenti di interni.  
Spessore 3 mm.

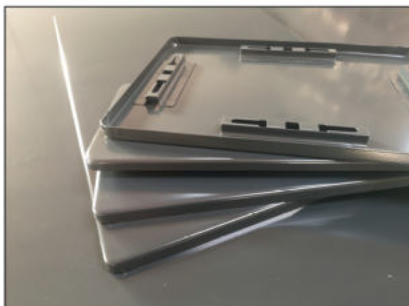

### SCATOLATO IN ALLUMINIO O LAMIERA

Supporto utilizzato abitualmente nella segnaletica stradale; dà ottimi risultati anche con stampe personalizzate; è ideale per il fissaggio sul palo per mezzo di appositi collari. Solitamente viene stampato su pellicola rifrangente in cl. 1 oppure cl. 2.



### PLEXIGLASS®

Supporto ideale per valorizzare la grafica o dove si desidera curare particolarmente l'aspetto visivo (direzione, uffici, ricevimento clienti, luoghi di pubblico passaggio). Fornibile eventualmente con distanziali in alluminio che evidenziano la trasparenza del materiale. Spessore 8 mm.



### PVC RIGIDO

Economico, adatto per segnaletica interna, teme le basse temperature e l'escursione termica. È consigliato per targhe provvisorie come targhette di fermo macchina. Spessore 1 mm.



### SANDWICH FOREX®

Pannello a sandwich costituito da un nucleo in polistirene estruso e da due lastre esterne in PVC espanso (forex) di spessore 1 mm. ciascuna.



### TELA

Ricorda molto la tela pittorica, con finitura idonea per la stampa digitale, disponibile in tutti i formati. Offre la possibilità di dare libero sfogo alla creatività.

# SEGNALETICA PERSONALIZZATA

Per la buona riuscita di un cartello personalizzato, è fondamentale il mezzo con cui lo si realizza.

I vostri segnali potranno infatti essere stampati con metodo tradizionale serigrafico, con una stampa digitale oppure semplicemente con lettere adesive; saremo noi a consigliarvi il metodo migliore e più conveniente per realizzarli.

La segnaletica personalizzata offre l'opportunità di non avere limiti di tiratura ed è quindi possibile richiedere anche il pezzo singolo.

- Indicare sempre:
- il tipo di supporto
  - le dimensioni del cartello
  - il colore del pannello e delle scritte
  - eventuali pittogrammi e/o loghi

## TIPOLOGIA DI STAMPA:



### SCRITTE ADESIVE PRESPAZiate

Realizzazione facile, veloce ed economica per la produzione di cartelli aventi scritte/loghi nella tiratura anche del singolo pezzo.

Tramite un plotter da taglio per vinile adesivo si possono realizzare cartelli segnaletici, pubblicitari e vetrofanie in una gamma di colori infinita.

Non dimenticate di fornire tutte le indicazioni necessarie al momento dell'ordine: simboli/scritte, eventuali loghi/marchi in formato vettoriale che saranno a noi utili in fase di realizzo.



### STAMPA SERIGRAFICA

Il metodo tradizionale che garantisce risultati ottimali e duraturi perché realizzata con inchiostri a solvente, capaci di resistere a condizioni estreme di temperatura e agenti atmosferici.

Ideale e necessaria qualora la vostra tiratura raggiunga un quantitativo tale per essere competitiva economicamente.

Esattamente come per la produzione standard a catalogo, anche per gli speciali viene creata una "matrice", riutilizzabile in futuro per eventuali ristampe.



### STAMPA DIGITALE UV

L'innovazione di questo processo è quella di poter stampare DIRETTAMENTE SU QUALSIASI TIPO DI MATERIALE per mezzo di inchiostri fotosensibili.

La sua principale caratteristica è quella di stampare in quadricromia ad altissima risoluzione non solo cartelli, planimetrie, loghi, ecc..., ma anche fotografie, immagini/illustrazioni fino ad un'area pari a 2500x1300 mm in soluzione unica.

La stampa dà un'ottima garanzia di durata anche all'esterno. Non è necessario l'impiego di una matrice come per la stampa serigrafica, con un risparmio, quindi, non solo di tempo ma anche economico.

Scatenatevi pure con la fantasia e proponete l'inimmaginabile... rimarrete stupiti voi stessi del risultato!!!



### STAMPA DIGITALE A SOLVENTE

La stampa a EcoSolvente è ideale per realizzare ogni tipo di etichetta o di cartello in adesivo.

Le stampe realizzate con questo metodo sono resistenti ai raggi UV (Ultravioletti) e agli agenti atmosferici fino a tre anni circa. Con questa tecnologia tutti i materiali vengono plastificati con adeguata protezione per prolungarne la durabilità nel tempo.

Gli adesivi stampati in EcoSolvente possono inoltre essere applicati su supporti rigidi come forex, alluminio, policarbonato, dibond, alluminio e lamiera scatolati e altro.

# SEGNALETICA PERSONALIZZATA

## ESEMPI DI SEGNALETICA PERSONALIZZATA

Riprodotti qui di seguito alcuni esempi di segnaletica realizzata appositamente secondo le esigenze del cliente.

Queste sono solamente foto a scopo dimostrativo, degli spunti per risvegliare la vostra curiosità e stimolare l'immaginazione.

A consigliarvi per il meglio, qualora sia necessario, abbiamo uno staff tecnico composto da abili grafici che potrà seguirvi anche nella progettazione o affiancarvi in consigli e suggerimenti.

### ESEMPI:



#### PLEXIGLASS

Planimetria eseguita su plexi da 8 mm. La stampa è stata eseguita sul retro del materiale e contrastata con un fondo bianco per enfatizzare la trasparenza del supporto.



#### ALLUMINIO PIANO

Pannello di sensibilizzazione all'utilizzo dei DPI realizzato su alluminio piano in spessore da 0,7 mm. La stampa diretta sul supporto aiuta ad esaltare la comunicazione intrinseca delle fotografie.



#### DI-BOND®

Pannello multisimbolo in dibond da 3 mm. Prodotto in grande formato, si è rivelato di grande utilità raccogliendo al suo interno molteplici messaggi in un'unica tavola.



#### FOREX

Lastra in forex da 3 mm. Questo tipo di materiale ha due caratteristiche molto apprezzate in genere dalla clientela: è ignifugo in classe 1 e, essendo sostanzialmente un materiale plastico, pesa relativamente poco. Nell'immagine proposta sono state stampate le procedure da seguire in caso di sversamento liquidi.



#### ADESIVO

Gli stickers possono essere utilizzati come supporto per la comunicazione interna. Ad esempio, per segnalare eventuali pericoli all'interno degli uffici (una porta che si apre su un corridoio dove potrebbe passare gente), per comunicare le istruzioni per utilizzare determinati strumenti, per segnalare punti di raccolta ed altre preziose informazioni.



#### POLISTIRENE

Grafica sviluppata su polistirene da 0,3 mm. Un supporto semi rigido adatto a sostituire la carta in situazioni di strappo o umidità. In questo caso sono stati stampati dei cartellini da impiegare in abbinamento ai lucchetti lockout-tagout, personalizzandoli con il logo aziendale.



#### TELA

Ricorda una vera e propria opera d'arte per merito di una tela pittorica in cotone naturale trattata per la stampa Lattex e montata su un telaio in legno. I quadri in canvas sono ideali per personalizzare le pareti di casa o dell'ufficio.



#### SANDWICH FOREX®

Materiale leggerissimo per merito del poliuretano espanso al suo interno. Perfetto per essere appeso su pareti non perforabili o per applicazioni in interno.



#### SCATOLATO

Alluminio e lamiera scotolati normalmente impiegati in ambito di segnaletica stradale. Con opportuna decorazione possono essere trasformati in un ottimo supporto per installazioni esterne.

# CORNICI A SCATTO

**CORNICI A SCATTO IN ALLUMINIO: IL MODO PIÙ PRATICO PER ESPORRE LE VOSTRE COMUNICAZIONI!!!**

Questo prodotto offre la possibilità di presentare i manifesti pubblicitari e sostituirli con nuovi poster semplicemente con un clic. Il sistema a scatto permette di cambiare le informazioni in un unico e rapido gesto; allo stesso tempo, è il modo migliore per esporre i vostri poster perché garantisce la massima visibilità delle informazioni, proteggendole.

Disponibile nella variante monofacciale per fissaggio a parete oppure su piantana.

**CARATTERISTICHE:**

Ogni cornice a scatto ha un foglio di protezione in PVC antiriflesso che salvaguarda il cartaceo e ne facilita la leggibilità.

I profili a scatto in alluminio (e non in plastica), garantiscono maggior durata e un design accattivante e attuale. Particolare attenzione è rivolta alle finiture, come gli angoli arrotondati e cromati.

## MONOFACCIALE A MURO

### MISURE DISPONIBILI:

**CS/1.25** Dimensioni interne 210x297 mm (A4) - Cornice 25 mm

**CS/2.25** Dimensioni interne 297x420 mm (A3) - Cornice 25 mm

**CS/3.25** Dimensioni interne 420x594 mm (A2) - Cornice 25 mm

**CS/4.25** Dimensioni interne 594x841 mm (A1) - Cornice 25 mm

**CS/5** Dimensioni interne 841x1189 mm (A0) - Cornice 32 mm

**CS/6** Dimensioni interne 500x700 mm - Cornice 32 mm

**CS/7** Dimensioni interne 700x1000 mm - Cornice 32 mm

**CS/8** Dimensioni interne 1000x1400 mm - Cornice 32 mm

### SISTEMA APERTURA A SCATTO

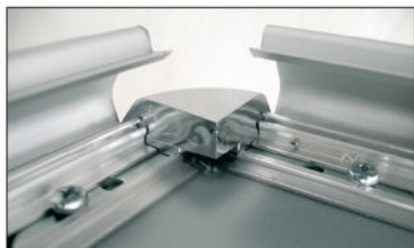
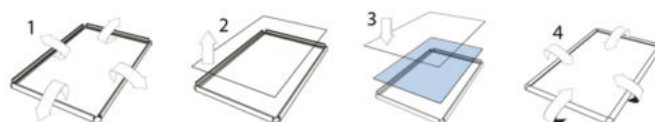

**CSI/10**  
**CSI/15**



**CSP10**  
**CSP20**  
**CSP30**

## PIANTANA

### MISURE DISPONIBILI:

**CSI/10** Dimensioni interne 210x297 mm (A4)  
Cornice 25 mm

Altezza totale 1500 mm

**CSI/15** Dimensioni interne 297x420 mm (A3)

Cornice 25 mm

Altezza totale 1500 mm

**CSP10** Dimensioni interne 500x700 mm

Cornice 32 mm

Altezza totale 1850 mm

**CSP20** Dimensioni interne 700x1000 mm

Cornice 32 mm

Altezza totale 1850 mm

**CSP30** Dimensioni interne 1000x1400 mm

Cornice 32 mm

Altezza totale 1850 mm



# BACHECHE ESPOSITIVE PER INTERNO

Bacheche espositive e cornici trovano innumerevoli campi di applicazione: dagli enti pubblici, ai negozi, alle aziende private. Questa tipologia di espositori può essere infatti impiegata sia a scopo informativo che pubblicitario, per contenere immagini o indicazioni scritte. In base al materiale con cui vengono costruite e al loro stile, le bacheche e le cornici si integrano con qualsiasi ambiente e possono essere impiegate anche per fini comunicativi.



## LAVAGNA IN SUGHERO

Lavagna in sughero naturale con cornice in alluminio anodizzato color argento da 20 mm e angoli in ABS. Spessore della superficie in sughero 2 mm. Spilli ferma fogli da ordinare come accessorio extra. Kit per il fissaggio a muro compreso.

- BAS1** 600x450 mm
- BAS2** 900x600 mm
- BAS3** 1200x900 mm
- BAS4** 1500x1000 mm
- BAS5** 2000x1000 mm



## KIT 40 SPILLI

**SPL** Spilli colorati misti



## BACHECA DA INTERNO CON ANTE SCORREVOLI

Bacheca per interni magnetica con pannello in acciaio laccato bianco, ante scorrevoli, con superficie magnetica scrivibile, struttura in alluminio anodizzato silver e angoli in ABS. Chiusura con serratura e anta trasparente in vetro temperato di sicurezza da 4 mm. Certificata ESG e B1. Magneti ordinabili come accessorio extra.

- BAC 12** 720x675 mm (6 fogli A4)
- BAC 13** 720x982 mm (9 fogli A4)
- BAC 14** 940x982 mm (12 fogli A4)
- BAC 16** 940x675 mm (8 fogli A4)
- BAC 17** 1160x982 mm (15 fogli A4)
- BAC 18** 1600x982 mm (21 fogli A4)
- BAC 19** 1815x982 mm (24 fogli A4)

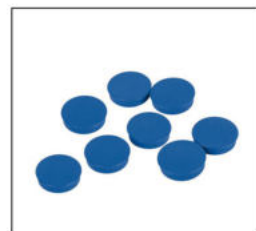

## KIT 10 MAGNETI

- MAG.G** Magnete Giallo
- MAG.B** Magnete Bianco
- MAG.R** Magnete Rosso
- MAG.BL** Magnete Blu



## BACHECA DA INTERNO CON APERTURA A LIBRO

Bacheca con superficie magnetica scrivibile colore bianco, struttura in alluminio anodizzato silver. Anta trasparente in materiale acrilico, apertura a libro. Chiusura con serratura. Materiale per il fissaggio a muro incluso. Magneti ordinabili come accessorio extra.

- BAL1** 491x655 mm (4 fogli A4)
- BAL2** 711x655 mm (6 fogli A4)
- BAL3** 931x655 mm (8 fogli A4)
- BAL4** 711x963 mm (9 fogli A4)
- BAL5** 931x963 mm (12 fogli A4)
- BAL6** 491x350 mm (2 fogli A4)

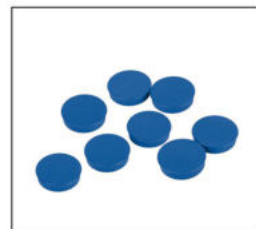

## KIT 10 MAGNETI

- MAG.G** Magnete Giallo
- MAG.B** Magnete Bianco
- MAG.R** Magnete Rosso
- MAG.BL** Magnete Blu



## BACHECA PORTACHIAVI

Bachecca porta chiavi con pannello in acciaio laccato bianco, superficie magnetica con ganci numerati, struttura in alluminio anodizzato silver. Anta trasparente in materiale acrilico, apertura a libro. Chiusura con serratura. Materiale per il fissaggio a muro incluso.

- BAP2** 350x500 mm - 45 Posti
- BAP3** 750x500 mm - 90 Posti

# BACHECHE ESPOSITIVE PER ESTERNO

Bacheche per esterno con fissaggio a muro oppure su pali per l'esposizione all'aperto.  
 Costituite da una struttura in alluminio anodizzato color silver, spigoli arrotondati, fondo magnetico scrivibile in lamiera bianca.  
 Frontale in vetro temperato con apertura a ribalta e chiusura di sicurezza con serratura (in dotazione due chiavi).  
 Certificate IP56, ESG e B1 per la protezione contro umidità, vento e pioggia.  
 Scegli tra le nostre bacheche quella più adatta alle tue esigenze!



Orientamento verticale con fissaggio a parete.



Orientamento orizzontale con fissaggio a parete.

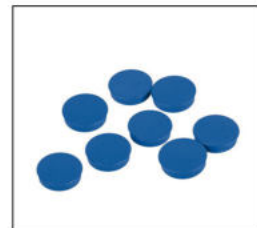

## KIT 10 MAGNETI

- MAG.G** Magnete Giallo
- MAG.B** Magnete Bianco
- MAG.R** Magnete Rosso
- MAG.BL** Magnete Blu

Le stesse bacheche predisposte per il fissaggio a parete possono essere fissate su montanti e ancorate a terra.



Fissaggio su montanti.



## SET DI DUE MONTANTI

Coppia di montanti in alluminio anodizzato colore silver per uso esterno. Altezza 2000 mm con basi quadrate lato 150 mm predisposte per il fissaggio a pavimento.

### BHP/1

Coppia di montanti in alluminio anodizzato colore silver per uso esterno. Altezza 2500 mm predisposti per l'interramento (altezza fuori terra 2000 mm).

### BHP/2

## BACHECHE DISPONIBILI NEI SEGUENTI FORMATI

<b>BHG/1</b>	585x760 mm	(4 fogli A4)
<b>BHG/2</b>	805x760 mm	(6 fogli A4)
<b>BHG/3</b>	1025x760 mm	(8 fogli A4)
<b>BHG/4</b>	805x1067 mm	(9 fogli A4)
<b>BHG/5</b>	1025x1067 mm	(12 fogli A4)
<b>BHG/6</b>	1245x1067 mm	(15 fogli A4)
<b>BHG/7</b>	1465x1067 mm	(18 fogli A4)
<b>BHG/8</b>	1685x1067 mm	(21 fogli A4)
<b>BHG/9</b>	1905x1067 mm	(24 fogli A4)
<b>BHG/10</b>	2125x1067 mm	(27 fogli A4)



# SISTEMI DI SEGNALETICA

## LINEA BOMBATA (BO)

Targhe in alluminio estruso di colore silver e foglio protettivo in PVC trasparente antiriflesso, adatte a dare un'immagine moderna e attuale. La grafica è intercambiabile, ideale per inserire fogli di carta autogestiti dall'utente stesso in assoluta autonomia. Questo articolo è disponibile a catalogo sia nella versione monofacciale (M), sia bifacciale (B) con attacco a bandiera.

BASE	ALTEZZA				
	105	148	210	300	420
105	M		M		
148	M	M-B	M-B	M	
210	M-B	M-B	M-B	M-B	M
300		M	M-B	M-B	M
420			B	B	

**M** = Attacco muro monofacciale      **B** = Attacco muro bifacciale

**N.B.:** Si specifica che i modelli bifacciali avranno necessariamente la bombatura invertita (non più da destra a sinistra, bensì dall'alto in basso).

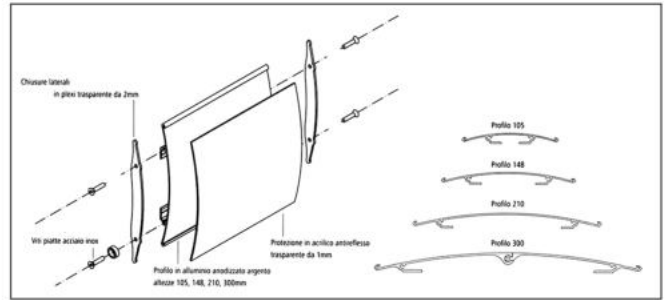

**PER ORDINARE:**

**MONOFACCIALI:**

es. **BO2115M** (base 210 x altezza 148 mm)

**BIFACCIALI:**

es. **BO2115B** (base 210 x altezza 148 mm)



## LINEA FIX

Pannello in dibond (sandwich in alluminio+espanso+alluminio) fissato a parete in modo completamente invisibile e senza essere forato per mezzo di una piastra. Grazie all'intelligente sistema di inserimento, i pannelli possono inoltre essere cambiati in qualsiasi momento. Le dime per il montaggio sono davvero pratiche: permettono di segnare sul muro i punti dove effettuare i fori con il trapano, senza bisogno di prendere altre misure a vuoto. Dimensione piastra: 100x100 mm. Distanza dal muro: 10 mm.

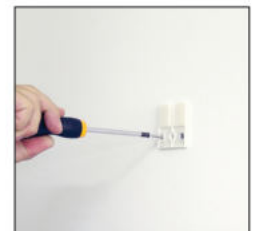
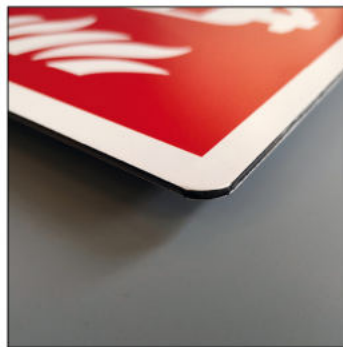

### MISURE DISPONIBILI

**Formato A:** 160x160 mm  
(pag 38 e 44) 160x210 mm

**Formato F:** 250x250 mm  
(pag 38 e 44) 250x310 mm

**Formato A:** 300x160 mm  
(pag 42) 300x200 mm

**Formato F:** 480x250 mm  
(pag 42) 480x333 mm



### PER ORDINARE:

Sono ordinabili tutti i codici presenti alle pag. 42, 46, 48 e 49. Dopo il codice FIX fare seguire il codice prescelto con relativo formato.  
es. **FIX/501/A** (figura estintore 160x160 mm)

# SEGNALETICA IN PLEXI

Finalmente un sistema che combina eleganza e funzionalità, risolvendo le esigenze di arredo adattandosi sia ad ambienti classici che moderni. Realizzate in acrilico trasparente da 3 e 8 mm, queste targhe possono essere di supporto a simbologie di sicurezza, planimetrie o, ancora, trasformarsi a tutti gli effetti in targhe direzionali o di immagine.

Per mezzo di differenti sistemi di fissaggio è possibile ottenere targhe monofacciali, bifacciali o sospese:



Fig. 1  
fissaggio per targa  
monofacciale



Fig. 2  
fissaggio per targa  
bifacciale a bandiera



Fig. 3  
fissaggio per targa  
bifacciale sospesa

- TARGA MONOFACCIALE: fissaggio monofacciale tramite 2 o 4 distanziali (dipende dalle dimensioni della targa stessa) di colore argento satinato. Distanza dalla parete 21 mm (Vedi fig. 1).
- TARGA BIFACCIALE: fissaggio bifacciale a bandiera tramite morsetti di colore argento satinato. Distanza dalla parete 38 mm (Vedi fig. 2).
- TARGA BIFACCIALE SOSPESA: fissaggio tramite cavetti in acciaio che prevedono delle asole con fermacavo. Lunghezza 1 mt. (Vedi fig. 3).



## PLX/501/MON

Targa monofacciale spess. 8 mm con 2 distanziali realizzabile con tutta la simbologia presente alle pagine 42, 44, 48, 49 e 51.



## PLX/501/BIF

Targa bifacciale spess. 8 mm con 2 distanziali realizzabile con tutta la simbologia presente alle pagine 42, 44, 48, 49 e 51. In fase di ordine indicare il fissaggio destra o sinistra.



## PLX/4020/MON

Targa monofacciale spess. 8 mm con 2 distanziali realizzabile con tutta la simbologia presente a pag. 46. Dimensione 320x180 mm.

## PLX/4020/BIF

Come sopra ma bifacciale. Dimensione 320x180 mm.



## PLX/19511

Targa monofacciale spess. 8 mm con 2 distanziali, realizzabile con tutta la simbologia presente alle pagine 14 e 15 nel formato P. Dimensione 166x215 mm.



## PLX/5743

Targa a parete con fondo argentato, fornita senza alcun sistema di fissaggio. Dimensioni 120x100 mm. Spessore 3 mm.



## PLX/5744

Targa a parete con fondo argentato, fornita senza alcun sistema di fissaggio. Dimensioni 120x100 mm. Spessore 3 mm.



## PLX/4020

Targa sospesa spess. 8 mm tramite 2 cavetti in acciaio e ganci. Realizzabile con tutta la simbologia presente alle pag. 46 e 47. Dimensione 420x240 mm.



## PLX/A2 PLX/A3 PLX/A4

Targa monofacciale spess. 8 mm con 4 distanziali, personalizzabile con planimetrie e piani di evacuazione in formato A2, A3 e A4.

## COMPLEMENTI IN PLEXI

A completamento della linea in plexi, proponiamo soluzioni differenti rivolte alla comunicazione autogestita. L'utilizzatore potrà, infatti, inserire a suo piacimento messaggi prodotti con la propria stampante e poi introdotti nei nostri complementi qui sotto proposti.



Porta badge piatto in plexi trasparente. Il porta nome è dotato di un pratico aggancio a molla che non rovina gli abiti. Uno strumento utile durante eventi o congressi con un ampio flusso di persone e personale.

**BAD** formato 65x35 mm (utile 65x31 mm)



Porta avvisi monofacciali da banco in styrene trasparente, spessore 2 mm. Base a L con inserimento laterale del foglio.

**PLX 1** formato A4 (210x305 mm)

**PLX 2** formato A5 (150x215 mm)

**PLX 4** formato A6 (105x155 mm)



Tasca porta avvisi in plexi trasparente spess. 2 mm con apertura a V.

Completo di biadesivi trasparenti per applicazione a vetro.

**PAV 1** porta avvisi da vetro f.to A4 verticale

**PAV 2** porta avvisi da vetro f.to A4 orizzontale

**PAV 3** porta avvisi da vetro f.to A5 verticale

**PAV 4** porta avvisi da vetro f.to A5 orizzontale

# PANNELLI DIVISORI

Pannelli divisori espositivi: una vasta gamma di pannelli divisori in alluminio per separare ambienti. Pratici moduli per garantire la privacy di dipendenti e utenti, ideali anche per esporre informazioni e locandine. Tutti i pannelli divisori sono disponibili anche su misura per adattarsi a qualsiasi esigenza. Materiali di qualità e possibilità di applicazioni grafiche personalizzabili realizzate in stampa digitale.

## PARETI DIVISORIE IN POLICARBONATO

Pannelli divisori singoli autoportanti, centimetri 100×190 di altezza, composti da struttura in alluminio anodizzato silver e piedini in metallo. Superficie in policarbonato alveolare nella versione semi trasparente o bianco satinato. Forniti con piedini fissi. Disponibile su richiesta kit ruote con sistema frenante.

**DIV1** Singola in policarbonato semi-trasparente 1000×1900 mm

**DIV2** Singola in policarbonato satinato bianco 1000×1900 mm

**DIV3** Doppia in policarbonato semi-trasparente 2040×1900 mm

**DIV4** Doppia in policarbonato satinato bianco 2040×1900 mm

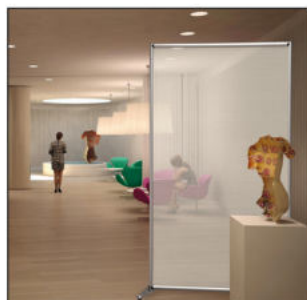

Parete divisoria singola



Finitura semi-trasparente



Parete divisoria doppia



Finitura bianco satinato

## PARETI DIVISORIE IN FOREX

Pannelli divisori singoli autoportanti, centimetri 100×190 di altezza, composti da struttura in alluminio anodizzato silver e piedini in metallo. Superficie in forex da 6 mm nella versione bianco o nero. Forniti con piedini fissi. Disponibile su richiesta kit ruote con sistema frenante.

**DIV5** Singola in forex bianco 1000×1900 mm

**DIV6** Singola in forex nero 1000×1900 mm

**DIV7** Doppia in forex bianco 2040×1900 mm

**DIV8** Doppia in forex nero 2040×1900 mm



Parete divisoria singola



Finitura forex bianco



Parete divisoria doppia

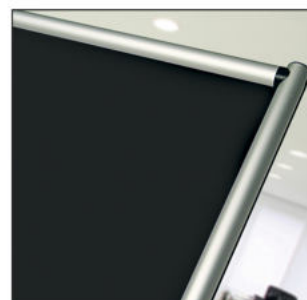

Finitura forex nero

# SEGNALETICA MODULARE - Linea "ONDA"

## SEGNALETICA PER INTERNO

Sistema segnaletico modulare di forma convessa di notevole impatto visivo, la cui eleganza viene evidenziata dall'assenza di profili perimetrali. Si possono realizzare strutture monolitiche, targhe murali, sospese e a bandiera. Il sistema è dotato di estrema flessibilità per merito della modalità di aggancio che rende ogni singolo modulo intercambiabile. Grafica realizzata con pellicola vinilica adesiva ad alta resistenza o con stampa digitale.

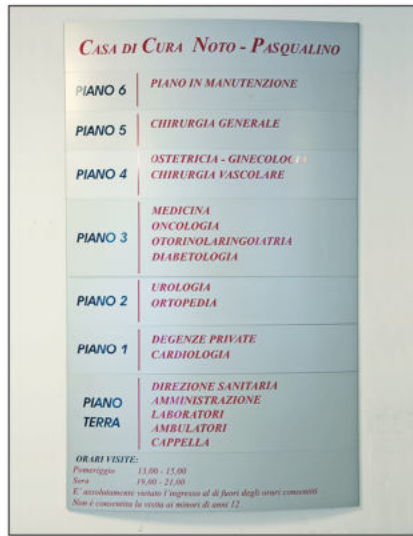

Esempi di segnaletica a parete



Esempi di segnaletica sospesa



Esempi di segnaletica a bandiera





## TOTEM PER ESTERNO/INTERNO

Struttura segnaletica dal forte impatto comunicativo a superficie convessa. Gli impianti di grande formato per esterno sono utilizzati in modo ottimale come elementi di identificazione e di immagine. Dotati di base autonoma, i totem sono efficaci sistemi dalle molteplici soluzioni comunicative e, per merito dell'estetica raffinata, trovano facile adattabilità in qualsiasi ambiente. Tutte le versioni sono accessoriabili con display, orologi, pannelli e impianti luminosi. Grafica realizzata con pellicola vinilica adesiva ad alta resistenza o con stampa digitale.





# SEGNALETICA MODULARE - Linea "ONDA"

## SEGNALETICA MODULARE PER INTERNO

Codice ON1	Descrizione	Altezza (mm)	Larghezza (mm)						Colore Lamiera
			150	210	300	420	600	900	
Targa e pannelli a parete	 <p>Assemblato a sagoma convessa composto da lamiera in alluminio, terminali in ABS e profilo in alluminio per il clippaggio alla parete. Decorazione inclusa.</p>	60	•	•	•	•	•	•	Silver
80		•	•	•	•	•	•		
100		•	•	•	•	•	•		
120		•	•	•	•	•	•		
150		•	•	•	•	•	•		
180		•	•	•	•	•	•		
200		•	•	•	•	•	•		
240		•	•	•	•	•	•		
300		•	•	•	•	•	•		
420			•	•	•	•	•		
500			•	•	•	•	•		
600				•	•	•	•		
Codice ON2	Descrizione	Altezza (mm)	Larghezza (mm)					Colore Lamiera per tutte le tipologie	
Targa sospesa bifacciale			210	300	420	600	900		
 <p>Sospeso a sagoma convessa composto da lamiera in alluminio, terminali in ABS, profilo interno di aggancio in alluminio, cavetti in acciaio plastificato, serrafili e conetti di copertura in ABS. Decorazione inclusa.</p>	80	•	•	•	•	•	Silver		
	120	•	•	•	•	•			
	180	•	•	•	•	•			
	200	•	•	•	•	•			
	240	•	•	•	•	•			
	300	•	•	•	•	•			
	400				•	•			
	500				•	•			
Codice ON3	Descrizione	Altezza (mm)	Larghezza (mm)				Colore Lamiera		
Targa bandiera bifacciale			150	210	300	420			
 <p>Targa a bandiera con superficie convessa composta da lamiere in alluminio, terminali in ABS e profilo in alluminio per il fissaggio alla parete. Decorazione inclusa.</p>	100	•	•	•	•	Silver			
	120	•	•	•	•				
	150	•	•	•	•				
	200	•	•	•	•				

## TOTEM PER INTERNO/ESTERNO

Codice ON4	Descrizione	Altezza (mm)	Larghezza (mm)			Colore Lamiera
			420	700	900	
Totem mono-bifacciale	 <p>Struttura base con superficie espositiva in lamiera d'alluminio. Certificazione di staticità. Decorazione monofacciale inclusa.</p> 	1800	•	•	Silver	
2000		••	••	••		
2500			••	••		

• Disponibilità totem per interno

• Disponibilità totem per esterno

### ESEMPI PER ORDINARE:

Targa a parete = ON1 150x600

Targa sospesa = ON2 200x900

Targa a bandiera = ON3 120x300

Totem per interno = ON4 700x2000

Totem per esterno = ON4/E 900x2000

# SEGNALETICA MODULARE - Linea "QUADRO"

## SEGNALETICA PER INTERNO

Sistema segnaletico dalle linee classiche, elegante e sempre attuale, composto da piastre in alluminio modulari ed intercambiabili. Utilizzando degli elementi laterali che fungono da guide, si agganciano i profili in estruso di alluminio scambiabili tra loro. Si possono realizzare strutture monolitiche, targhe murali, sospese e a bandiera. Grafica realizzata con pellicola vinilica adesiva ad alta resistenza o con stampa digitale.



Esempi di segnaletica a parete



Esempi di segnaletica sospesa



Esempi di segnaletica a bandiera



## SEGNALETICA PER ESTERNO



Impianto segnaletico verticale per esterno composto da profili e pali per il fissaggio a terra. I profili nella misura di 125 mm. sono in estruso di alluminio; per misure maggiori vengono impiegati profili con binari nei quali si inserisce una lamiera in altezza variabile da 200 a 500 mm. I pali della struttura possono essere scelti in varie altezze e possono essere interrati oppure fissati a terra tramite basi di ancoraggio. La struttura segnaletica così composta potrà eventualmente essere integrata da impianto di illuminazione monofacciale oppure bifacciale. Grafica realizzata con pellicola vinilica adesiva ad alta resistenza o con stampa digitale.







# SEGNALETICA MODULARE - Linea "QUADRO"

## SEGNALETICA MODULARE PER INTERNO

Codice Q1	Descrizione	Altezza	Larghezza						Colore Profilo	
Targa a parete			80	120	160	200	300	400		500
	Sistema segnaletico composto da piastre in alluminio e terminali di aggancio in ABS.	40				•	•	•	•	Bianco Silver Grigio gotico
		60				•	•	•	•	
		80	•			•	•	•	•	
		120		•		•	•	•	•	
		160			•	•	•	•	•	
Codice Q2	Descrizione	Altezza	Larghezza						Colore Profilo	
Targa a bandiera			120	160	250	300	350	400		500
	assemblato composto da piastre in alluminio, terminali in ABS e profilo di fissaggio a muro in alluminio.	60			•	•				Bianco Silver Grigio gotico
		80			•	•	•			
		120	•		•	•	•	•		
		160		•	•	•	•	•	•	
Codice Q3	Descrizione	Altezza	Larghezza				Colore Profilo			
Targa sospesa			700	800	1000	1250				
	Assemblato composto da piastre in alluminio, terminali in ABS, morsetti di ancoraggio, cavetti in acciaio plastificato, serrafili e conetti di copertura in ABS.	80	•	•			Bianco Silver Grigio gotico			
		120		•	•	•				
		160		•	•	•		•		

## SEGNALETICA MODULARE PER ESTERNO

Codice Q4	Altezza	Larghezza				Colore Profilo			
Profilo scatolato		1000	1200	1300	1500				
	125	•	•	•	•	Bianco Silver			
Codice Q5	Altezza	Larghezza				Colore Profilo			
Profilo con binari		1000	1200	1300	1500				
	200	•	•	•	•	Bianco Silver			
	300	•	•	•	•				
	400	•	•	•	•				
	500	•	•	•	•				
Codice Q6	Dim. Basi (mm)	Altezza montanti (mm)						Colore Montanti	
Coppia di pali e basi		1000	1200	1500	1750	2000	2500		3000
	ø 200 x 10	•	•	•	•	•	•	•	Silver Grigio gotico

### ESEMPI PER ORDINARE:

Targa a parete = Q1 80x300

Targa a bandiera = Q2 120x300

Targa sospesa = Q3 160x1000

Targa per esterno = Q4 125x1200 + Q5 300x1200 + Q6 2500

# DELIMITAZIONE AREE

Sistema raffinato ed elegante per delimitare aree e ordinare il flusso di persone nei luoghi frequentati da pubblico. Il sistema è composto da colonne abbinabili a testine con nastro estensibile e a ricevitori a muro. Ampia scelta di colori.

## COLONNINA CLASSIC

Colonnina tendinastro in metallo con base piatta e sistema retraibile e autofrenante del nastro. Perfetta per gestire le file in occasione di grandi eventi, nei negozi e negli uffici. Colonnina disponibile in 5 finiture e nastro in 8 colorazioni diverse. Base 350 mm, altezza circa 1 mt., peso 10,5 kg. Nastro lunghezza 3 mt. Possibilità di personalizzare i nastri con scritte e loghi.

**PER ORDINARE:** es. **CB70/N** (colonnina rossa con nastro nero)

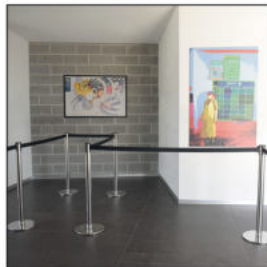

CODICE	COLORE COLONNINA	
CB70	ROSSO	
CB80	ACCIAIO SPAZZOLATO	
CB90	NERO	
CB100	GIALLO	
CB110	BIANCO	

CODICE	COLORE NASTRO	
G	GIALLO	
V	VERDE	
N	NERO	
BL	BLU	
A	ARANCIO	
R	ROSSO	
GN	GIALLO/NERO	
BR	BIANCO/ROSSO	
PE	PERSONALIZZATO	

## PORTA AVVISI (accessorio)

Porta avvisi per colonnine tendinastro. Composto da sostegno in ABS nero antigraffio e tasca in plexiglass altamente trasparente. Per comunicazioni intercambiabili in carta o cartoncino.

**CBA4/V** F.to A4 verticale  
**CBA4/O** F.to A4 orizzontale

**CBA3/V** F.to A3 verticale  
**CBA3/O** F.to A3 orizzontale



## RICEVITORE MURALE (accessorio)

Clip ricevente da fissare a muro per accogliere in aggancio il nastro delle colonnine oppure degli avvolgitori.

**CB6** Ricevitore murale



## AVVOLGITORE A MURO

Meccanismo murale in ABS nero con sistema retraibile e autofrenante del nastro. Perfetto per controllare gli accessi è abbinabile al ricevitore murale (CB6) oppure alla colonnina CLASSIC. Nastro estensibile da 3 mt.



**CB65** Nastro 3 mt.



**CB6** Ricevitore murale

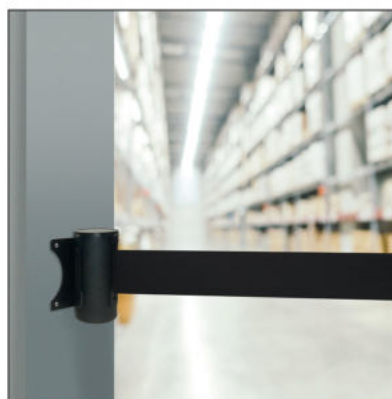

CODICE	COLORE NASTRO	
G	GIALLO	
V	VERDE	
N	NERO	
BL	BLU	
A	ARANCIO	
R	ROSSO	
GN	GIALLO/NERO	
BR	BIANCO/ROSSO	
PE	PERSONALIZZATO	

## PER ORDINARE:

Utilizzare il codice abbinando la lettera del colore del nastro prescelto.

es. **CB65/G** (lunghezza 3 mt, nastro giallo)

# DELIMITAZIONE AREE

## AVVOLGITORE A MURO

Meccanismo murale in ABS nero con sistema retraibile e autofrenante del nastro. Perfetto per controllare gli accessi è abbinabile al ricevitore murale (CB6) oppure alla colonnina CLASSIC. Il sistema è ideale per un utilizzo in aree di grandi dimensioni come magazzini e capannoni. Disponibile nelle misure da 5 oppure 10 mt.



**CB61**  
Avvolgitore da 5 mt.



**CB62**  
Avvolgitore da 10 mt.

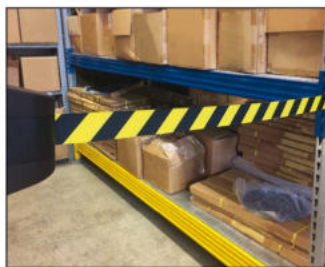

**CB6**  
Ricevitore murale



CODICE	COLORE NASTRO	
N	NERO	
BL	BLU	
R	ROSSO	
GN	GIALLO/NERO	
BR	BIANCO/ROSSO	
PE	PERSONALIZZATO	

**PER ORDINARE:** es. **CB61/GN** (avvolgitore da 5 mt. + nastro giallo/nero) + **CB6** (ricevitore murale)

## COLONNINA PER ESTERNO

Colonnina per cantieri o destinata comunque ad aree esterne. Costituita interamente in PVC con finitura rossa oppure gialla. Base esagonale in plastica riciclata con maniglia per facilitare il trasporto. Progettata per delimitare zone di lavoro in spazi pubblici, depositi, ostacoli pericolosi, ecc. Fornita con un nastro autofrenante 3,5 metri con clip di sicurezza nei colori rosso/bianco o giallo/nero. Altezza 1 mt. Peso totale kg 8,5.

**CB60R** Colonnina rossa con nastro bianco/rosso

**CB60G** Colonnina gialla con nastro giallo/nero

Disponibile  
con nastro  
Rosso/Bianco



Disponibile  
con nastro  
Giallo/Nero



## TESTINA TENDINASTRO PER CONO

Testina in plastica con incorporato un sistema tendinastro agganciabile ai coni segnaletici da cantiere comunemente in commercio. Aiuta a segnalare una zona interdetta o pericolosa, delimita una zona di lavoro, vieta un accesso. Disponibile unicamente con nastro bianco/rosso, lunghezza 10 metri. Cono non incluso.

**CB63** Testina per cono con nastro bianco/rosso



La Segnaletica Stradale Verticale da noi prodotta è conforme per dimensioni, figure e caratteristiche tecniche al Nuovo Codice della Strada (D.Lgs. 30 Aprile 1992 n. 285 e successive modifiche) ed al Regolamento di esecuzione ed attuazione del Nuovo Codice della Strada (D.P.R. 16 Dicembre 1992 n. 495 e successive modifiche).

Il prodotto di segnaletica Stradale Verticale è fornito come segnale finito senza installazione con certificazione di prodotto n. P008 rilasciata dall'Ente Certificativo IGQ di Milano, in conformità alle circolari del Ministero dei Lavori Pubblici n. 3652 del 17 Giugno 1998 e n. 1344 dell'11 Marzo 1999.

I cartelli stradali sono costruiti con supporti in:

- **Alluminio** con titolo di purezza non inferiore al 99,5%, sciolatura di rinforzo, attacchi universali e spessore di 25/10.
- **Lamiera in Acciaio** di prima qualità, sciolatura di rinforzo, attacchi universali e spessore di 10/10.

La verniciatura per i supporti in alluminio e lamiera di acciaio è eseguita con polveri poliestere in colore RAL 7016, previo trattamento delle superfici grezze, a norme UNI 9921 e UNI 9983.

Tutti i segnali sono prodotti per mezzo di applicazione di pellicole retroriflettenti con caratteristiche colorimetriche e fotometriche specifiche per i diversi utilizzi. Le caratteristiche prestazionali sono contenute nella norma UNI EN 12899-1:2008.

Le pellicole retroriflettenti sono previste a **normale risposta luminosa** (classe RA1, ex classe 1) e a **elevata risposta luminosa** (R2, ex classe 2) e riportano impressa la marcatura CE prevista dal CPR 305/2011. Tale marcatura e i relativi documenti di certificazione e di prestazione non sono invece previsti nel caso di segnali verticali temporanei.

Affinché i segnali siano conformi alle prescrizioni della norma UNI EN 12899-1:2008, devono essere installati provvisti di collari certificati di aggancio per il sostegno aventi le stesse caratteristiche tecnico-costruttive e di disegno, ovvero corrispondenti a quelli utilizzati nelle prove iniziali di tipo. In particolare i sostegni che presentano una sezione circolare cava devono essere dotati di una fondazione o di un dispositivo per impedire la rotazione al livello del suolo o del basamento, predisposto anche in fase di installazione.

I segnali verticali permanenti finiti devono essere contrassegnati sul retro in conformità a quanto previsto dal punto 9.2 della norma UNI EN 12899-1:2008 incluse le seguenti informazioni:

- Il numero e la data della norma europea citata.
- La marcatura CE.
- L'anno di produzione.
- Il nome, il marchio ed altri sistemi di identificazione del fabbricante o del fornitore.

# SEGNALETICA STRADALE

Materiali usati e sigle di identificazione da far precedere al modello prescelto:

**NFA:** lamiera 10/10 sciolata, rifrangenza normale (RA1)

**NFB:** lamiera 10/10 sciolata, rifrangenza ad elevata efficienza (R2)

**NFC:** alluminio 25/10 sciolato, rifrangenza normale (RA1)

**NFD:** alluminio 25/10 sciolato, rifrangenza ad elevata efficienza (R2)

**PER ORDINARE:**

es. **NFA1**

(supporto lamiera sciolata

+ pellicola rifrangenza normale)



Si sottolinea che, secondo la norma, i segnali stradali con marcatura CE devono essere installati obbligatoriamente con i relativi fissaggi certificati. L'inadempimento equivale alla manomissione (e di conseguenza alla invalidazione) della certificazione del prodotto.



37\*

Fermarsi e dare la precedenza



1

Strada deformata



2

Dosso



3

Cunetta



4

Curva a destra



5

Curva a sinistra



6

Doppia curva la prima a destra



7

Doppia curva la prima a sinistra

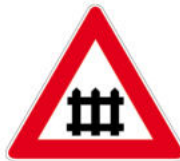

8

Passaggio a livello con barriere



9

Passaggio a livello senza barriere



12

Attraversamento tramviario



13

Attraversamento pedonale



14

Attraversamento ciclabile



15

Discesa pericolosa



16

Salita ripida



17

Strettoia simmetrica



18

Strettoia asimmetrica a sinistra



19

Strettoia asimmetrica a destra



20

Ponte mobile



21

Banchina pericolosa



22

Strada sdruciolevole



23

Bambini



24

Animali domestici vaganti



25

Animali selvatici vaganti



26

Doppio senso di circolazione



27

Circolazione rotatoria



28

Sbocco su molo o su argine



29

Materiale instabile sulla strada



30/a

Caduta massi



30/b

Caduta massi



31/a

Semaforo



31/b

Semaforo



32

Aeromobili



33

Forte vento laterale



34

Pericolo di incendio



35

Altri pericoli



40\*

Intersezione con precedenza a destra



43/a

Intersezione con diritto di precedenza



43/b

Intersezione con diritto di precedenza



43/c

Intersezione con diritto di precedenza



43/d

Confluenza a destra



43/e

Confluenza a sinistra

# SEGNALETICA STRADALE

Si sottolinea che, secondo la norma, i segnali stradali con marcatura CE devono essere installati obbligatoriamente con i relativi fissaggi certificati. L'inadempimento equivale alla manomissione (e di conseguenza alla invalidazione) della certificazione del prodotto.



36\*  
Dare precedenza



41  
Dare precedenza nei sensi unici alternati



46  
Divieto di transito



47  
Senso vietato



48\*  
Divieto di sorpasso



49  
Distanza minima obbligatoria



50  
Limite massimo di velocità



51  
Divieto di segnalazioni acustiche



52  
Divieto di sorpasso per i veicoli di massa a pieno carico superiore a 3,5 t



53  
Transito vietato ai veicoli a trazione animale



54  
Transito vietato ai pedoni



55  
Transito vietato alle biciclette



56  
Transito vietato ai motocicli



57  
Transito vietato ai veicoli a braccia



58  
Transito vietato a tutti gli autoveicoli



59  
Transito vietato agli autobus



60/a  
Transito vietato ai veicoli di massa a pieno carico superiore a 3,5 t



60/b  
Transito vietato ai veicoli di massa a pieno carico superiore a... t



61  
Transito vietato ai veicoli a motore trainanti un rimorchio



62  
Transito vietato alle macchine agricole



63  
Transito vietato ai veicoli che trasportano merci pericolose



64/a  
Transito vietato ai veicoli che trasportano esplosivi o prodotti facilmente infiammabili



64/b  
Transito vietato ai veicoli che trasportano prodotti suscettibili di contaminare l'acqua



65  
Transito vietato ai veicoli aventi larghezza superiore a... metri



66  
Transito vietato ai veicoli aventi altezza totale superiore a... metri



67  
Transito vietato ai veicoli o complessi di veicoli aventi lunghezza superiore a... metri



68  
Transito vietato ai veicoli aventi una massa superiore a... tonnellate



69  
Transito vietato ai veicoli aventi una massa per asse superiore a... tonnellate



96  
Alt-Dogana



98  
Alt-Polizia



99  
Alt-Statione



70  
Via libera



71  
Fine limitazione di velocità



72  
Fine del divieto di sorpasso



73  
Fine del divieto di sorpasso fra i veicoli di massa a pieno carico superiore a 3,5 t



74  
Divieto di sosta



75  
Divieto di fermata



80/a  
Direzione obbligatoria dritto

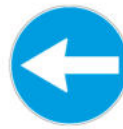

80/b  
Direzione obbligatoria a sinistra

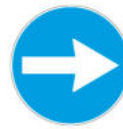

80/c  
Direzione obbligatoria a destra



80/d  
Preavviso di direzione obbligatoria a destra



80/e  
Preavviso di direzione obbligatoria a sinistra



81/a  
Direzioni consentite destra e sinistra



81/b  
Direzioni consentite dritto e destra



81/c  
Direzioni consentite dritto e sinistra



82/a  
Passaggio obbligatorio a sinistra



82/b  
Passaggio obbligatorio a destra

# SEGNALETICA STRADALE

Si sottolinea che, secondo la norma, i segnali stradali con marcatura CE devono essere installati obbligatoriamente con i relativi fissaggi certificati. L'inadempimento equivale alla manomissione (e di conseguenza alla invalidazione) della certificazione del prodotto.



**83**  
Passaggi consentiti

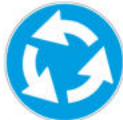

**84**  
Rotatoria



**85**  
Limite minimo di velocità



**86**  
Fine del limite minimo di velocità



**87**  
Catene per neve obbligatorie



**88**  
Percorso pedonale



**89**  
Fine del percorso pedonale



**90**  
Pista ciclabile



**91**  
Fine pista ciclabile



**92/a**  
Pista ciclabile e contigua al marciapiede



**93/a**  
Fine della pista ciclabile e contigua al marciapiede



**92/b**  
Percorso pedonale e ciclabile



**93/b**  
Fine del percorso pedonale e ciclabile



**94**  
Percorso riservato ai quadrupedi da soma o da sella



**95**  
Fine del percorso riservato ai quadrupedi da soma o da sella



**97/a**  
Confine di stato tra paesi della comunità europea



**42**  
Fine del diritto di precedenza



**44**  
Diritto di precedenza



**76**  
Parcheggio



**77**  
Preavviso di parcheggio (precisare direzione freccia)



**79/a**  
Sosta consentita a particolari categorie



**79/b**  
Sosta consentita a particolari categorie



**79/c**  
Sosta consentita a particolari categorie



**79/d**  
Regolazione flessibile della sosta in centro abitato



**45**  
Diritto di precedenza nei sensi unici alternati



**10/a**  
Croce di S. Andrea

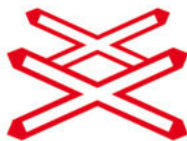

**10/b**  
Doppia croce di S. Andrea



**11/a**  
1° pannello distanziometrico



**11/b**  
2° pannello distanziometrico



**11/c**  
3° pannello distanziometrico

## SEGNALETICA VIARIA



**0291/S** Attacco a sinistra  
**0291/D** Attacco a destra



**SENZO UNICO PARALLELO**  
**0292 A** 800x250 mm  
**0292** 1000x250 mm



**NUMERO CIVICO**  
**293** 150x100 mm  
Alluminio piano

## SEGNALI NORMALIZZATI ENEL



**PERICOLO ONDE DI PIENA IMPROVISA**  
**51620** lato 600 mm



**PANNELLO 4 LINGUE**  
**51621** lato 600 mm

# SEGNALETICA STRADALE

## PANNELLI INTEGRATIVI AI SEGNALI STRADALI

Si sottolinea che, secondo la norma, i segnali stradali con marcatura CE devono essere installati obbligatoriamente con i relativi fissaggi certificati. L'inadempimento equivale alla manomissione (e di conseguenza alla invalidazione) della certificazione del prodotto.

<b>320 m</b> 01/a ...Distanza	<b>3,8 Km</b> 01/b ...Distanza	<b>↑ 380 m ↑</b> 02/a ...Estesa	<b>↑ 2,8 Km ↑</b> 02/b ...Estesa	<b>0-24</b> 03/a ...Validità	<b>7,30-19,00</b> 03/b ...Validità
<b>† 8.00 - 20.00</b> 03/c Validità giorni festivi	<b>✂ 8.00 - 20.00</b> 03/d Validità giorni lavorativi	 04/a Limitazione	<b>eccetto</b>  04/b Eccezione	 06/c Attraversamento di binari	 06/d Sgombraneve in azione
 06/e Zona soggetta ad allagamento	 06/g Mezzi di lavoro in azione	 06/h Strada sdruciolevole per ghiaccio	 06/i Strada sdruciolevole per pioggia	 06/m Rimozione forzata	 06/n Segnale di corsia
<b>tornante</b> 06/p1 Tornante	<b>3 tornanti</b> 06/p1 Serie di tornanti	 06/q1 Pulizia stradale			
 05/a1 Inizio	 05/a2 Continua	 05/a3 Fine	 05/b1 Inizio	 05/b2 Continua	 05/b3 Fine

### SEGNALI PER INDUSTRIE FINITURA RIFRANGENTE RA1 1250x250 mm



0294/A



0294/S



0294/D

### SEGNALI PER ALBERGHI FONDO RIFRANGENTE RA1 1250x250 mm

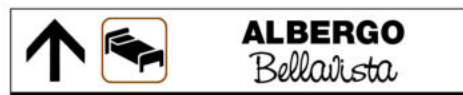

0301/A



0301/S



0301/D

### DELINEATORI DI CURVA



0466

2400x600 mm



0467

2400x600 mm



0468

600x600 mm



PANNELLO OSTACOLI  
0469

200x800 mm



# SEGNALETICA STRADALE

## SEGNALETICA VARIA



LUN-VEN  
21,00 - 4,00

08/a

Divieto di sosta temporaneo



06/a

Segni orizzontali in rifacimento



06/b

Incidente



06/p2

Numero del tornante



06/l

Autocarri in rallentamento



Lun - Ven  
21,00 - 4,00

06/q2

Pulizia meccanica della strada

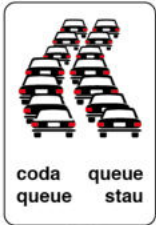

coda queue  
queue stau

06/f

Coda



7

Andamento della strada principale (esempi)

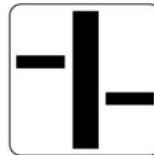
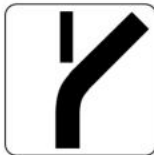

0302

Ospedale



0303

Attraversamento pedonale



0304

Scuolabus



0305

SOS



0306

Sottopassaggio pedonale



0307

Sovrapassaggio pedonale



0309

Strada senza uscita



0310

Preavviso di strada senza uscita



0311

Preavviso di strada senza uscita



0312

Velocità consigliata



0313

Fine velocità consigliata



0314

Strada riservata ai veicoli a motore



0315

Fine strada riservata ai veicoli a motore



0318

Zona residenziale



0319

Fine zona residenziale



0320

Area pedonale urbana



0322

Zona traffico limitato



0324

Attraversamento ciclabile



066

Campeggio



067

Motel/Albergo

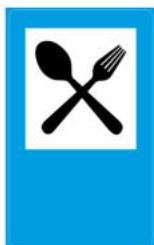

068

Ristorante



069

consentito transito locale



070

su carreggiata e marciapiede per lavori



071

zona rimozione



072

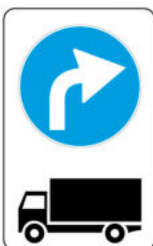

073



074

polizia locale  
controllo elettronico della velocità

Si sottolinea che, secondo la norma, i segnali stradali con marcatura CE devono essere installati obbligatoriamente con i relativi fissaggi certificati. L'inadempimento equivale alla manomissione (e di conseguenza alla invalidazione) della certificazione del prodotto.

## SOSTEGNI PER SEGNALI STRADALI



### PALI TUBOLARI IN FERRO ZINCATO

Antirotazione e cappello di chiusura alla sommità.

**PF 415** Ø 48 ht. 1,50 m **PF 433** Ø 48 ht. 3,30 m  
**PF 420** Ø 48 ht. 2,00 m **PF 630** Ø 60 ht. 3,00 m  
**PF 430** Ø 48 ht. 3,00 m **PF 633** Ø 60 ht. 3,30 m



### COLLARI SEMPLICI

**CL 48** per pali Ø 48 mm  
**CL 60** per pali Ø 60 mm



### COLLARI DOPPI

**CL 048** per pali Ø 48 mm  
**CL 060** per pali Ø 60 mm



### KIT FISSAGGIO PER SEGNALI CERTIFICATI

Kit per segnali stradali certificati CE secondo il CPR 305/2011.

**CL 60/C**



### BCM

Base circolare in metallo Ø 50 cm per il sostegno di pali da Ø 48 mm.

**BCM/60** per il sostegno di pali Ø 60 mm.



### BCC

Base in cemento per pali parapetonali, 27 kg. circa con foro Ø 48 mm.



### PCE

Dissuasore di sosta in polietilene con foro Ø 48 mm, tappo di riempimento e di scarico. Riempimento con 70 Lt. di acqua o 100 kg. di sabbia. Colore giallo.

### PC

Dissuasore di sosta in cemento con foro Ø 60 mm del peso di 200 kg. circa. Colore giallo.



### CV 02

Cavalletto in lamiera stampata per triangolo da 90 cm. o disco da 60 cm. Altezza 850 mm.



### CV 04

Cavalletto in scatolato 15x15 mm, colore nero, per triangoli da 90 cm. e dischi da 60 cm. Altezza 1175 mm. A norma C.d.S.



### CV 05

Cavalletto a libro in profilato di ferro, idoneo per supportare targhe da 90x120 cm o da 90x135 cm.



### BZ

Sacco per l'appesantimento e la stabilizzazione di cavalletti e barriere, riempibile con acqua, fornito vuoto.

### BZ/B

Sacco per l'appesantimento e la stabilizzazione di cavalletti e barriere, riempibile con sabbia, fornito vuoto.

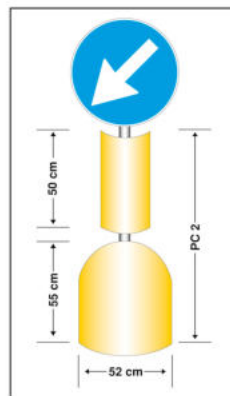

### DELINEATORE DI OSTACOLI

Esempio di realizzazione composto dai seguenti pezzi:

- Base in cemento cod. **PC**
- Cupola bombata rifrangente R2 in alluminio da 50x45 cm. cod. **NFD177**
- Segnaletica di direzione obbligatoria Ø 60 cm. oppure 40 cm (vedi pag. 98 e 99)
- Palo Ø 60, altezza 150 cm, cod. **PF615**

# CANTIERISTICA



1/383  
Lavori



1/388  
Altri pericoli



1/384  
Strettoia simmetrica



1/385  
Strettoia asimmetrica  
a sinistra



1/386  
Strettoia asimmetrica  
a destra



1/387  
Doppio senso  
di circolazione



1/389  
Strada deformata



1/390  
Materiale instabile  
sulla strada



1/404  
Semaforo



1/80/GIR  
Direzione obbligatoria  
girevole



41  
Dare precedenza nei  
sensi unici alternati



48\*  
Divieto di sorpasso



50  
Limite massimo  
di velocità



70  
Via libera

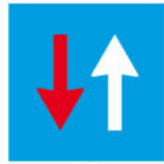

45  
Diritto di precedenza  
nei sensi unici alternati



06/a  
Segni orizzontali  
in rifacimento



1/5700 600x400 mm



1/5710 600x400 mm



1/311 1200x900 mm



1/312 1200x900 mm



1/313 1200x900 mm



1/314 1200x900 mm



1/315 1200x900 mm



1/5711 400x600 mm



1/5712 400x600 mm



1/5713 600x900 mm  
(precisare direzione freccia)



1/5716 600x900 mm  
(precisare direzione freccia)

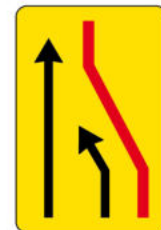

1/5714 600x900 mm

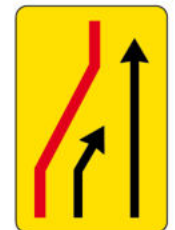

1/5715 600x900 mm



1/5720/D Direzione destra 1250x250 mm  
1/5720/S Direzione sinistra 1250x250 mm



1/5730 1250x250 mm



1/398 Disco girevole 900x900 mm

Lavori di	<input type="text"/>
Ordinanza	<input type="text"/>
Impresa	<input type="text"/>
Inizio	<input type="text"/>
Recapito	<input type="text"/>
Tel.	<input type="text"/>

1/382

2000x1500 mm



1/393

2400x600 mm



1/395

600x600 mm

## DOSSI RALLENTATORI DI VELOCITÀ

Il dosso artificiale rallenta il traffico stradale al fine di migliorare le condizioni di sicurezza. Il prodotto è realizzato con una miscela costituita in parte da gomma vulcanizzata riciclata. Gli inserti in elastoplastico rifrangente applicati sull'elemento centrale migliorano la visibilità notturna del dosso. L'elemento terminale, invece, impedisce repentine variazioni di altezza raccordando dolcemente il dosso al suolo. Per questa ragione il suo utilizzo è fortemente consigliato. Disponibili in tre diverse altezze.

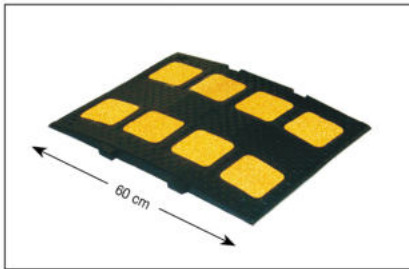

**1/R3: dosso altezza 3 cm.**  
Su strade con limite di velocità ≤ 50 km/h  
Dimensione moduli:  
Larghezza: 48 cm  
Lunghezza: 60 cm  
Fissaggio: 4 tasselli compresi

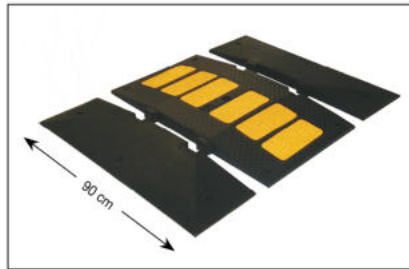

**1/R5: dosso altezza 5 cm.**  
Su strade con limite di velocità ≤ 40 km/h  
Dimensione moduli:  
Larghezza: 50 cm  
Lunghezza: 90 cm  
Fissaggio: 5 tasselli compresi

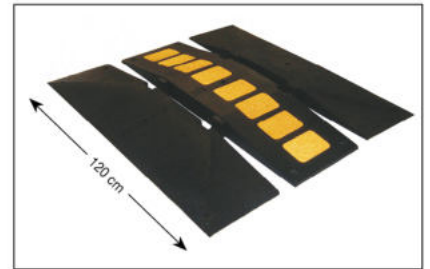

**1/R7: dosso altezza 7 cm.**  
Su strade con limite di velocità ≤ 30 km/h  
Dimensione moduli:  
Larghezza: 34 cm  
Lunghezza: 120 cm  
Fissaggio: 5 tasselli compresi



**1/R5/T: Coppia terminali**

**1/R7/T: Coppia terminali**



**ATTENZIONE:** È obbligatorio segnalare la presenza di dossi con pannello esplicativo e il relativo limite di velocità.



## PASSACAVI

**MINI:** Rampa passacavi in gomma riciclata e certificata ReMade in Italy®, pedonabile e adatta ad un traffico veicolare leggero. La parte superiore è dotata di un inserto in elastoplastico rifrangente per incrementare la visibilità notturna; la parte inferiore è dotata di 2 canali a sezione quadra 50x50 mm. Completa di 4 tasselli 12x160 mm.

### MINI



CODICE	A	B	C	D
1/P7	70 mm	480 mm	1000 mm	50 mm

Tassellabile. Colore nero.

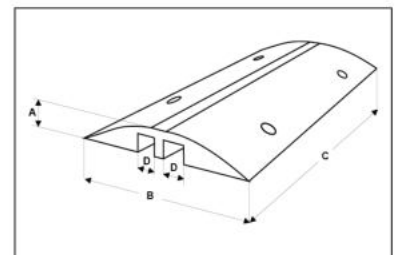

**MAXI:** Passacavi realizzati con miscela di gomma super elastica, recano due alloggiamenti per il passaggio di tubazioni o cavi. Utilizzabili nei cantieri temporanei o per lavori di manutenzione. Accoppiabili tramite elementi di giunzione ad incastro. Testati per una portata massima di 70 q.li per singolo assale. Dotati di quattro inserti gialli rifrangenti. Disponibili in due misure differenti.

### MAXI

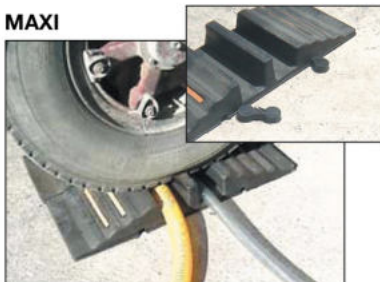

CODICE	A	B	C	D	E
1/P9	845 mm	302 mm	70 mm	90 mm	92 mm
1/P14	992 mm	284 mm	120 mm	140 mm	142 mm

Non tassellabile. Colore nero.

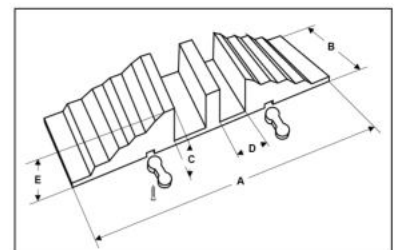

## SEPARATORE DI CORSIA - ALTEZZA 10 CM APPROVATO MIN. DEI TRASPORTI 8009/2000

Cordolo separatore di corsia riservata realizzato interamente in gomma e rivestito con poliuretano elastomerico di colore giallo. Composto da un elemento centrale e da due terminali di chiusura maschio e femmina.

Per aumentarne la visibilità notturna, sono stati applicati su entrambi i lati del cordolo degli inserti in elastoplastico rifrangente. A richiesta il cordolo può essere dotato di delineatore cilindrico in elastomero poliuretano giallo con due fasce rifrangenti. Il cilindro con innesto a baionetta può essere facilmente sostituito se danneggiato senza rimuovere il cordolo.

**1/CD10:** Delimitatore di corsia di colore giallo. Dimensioni 1000x300 mm, altezza 10 cm. Completo di 2 tiranti filettati e 2 tasselli.

**1/CDCIL:** Delineatore cilindrico di colore giallo con inserti rifrangenti. Ø 70 mm, altezza 330 mm. Aggancio a baionetta.

**1/TF10:** Terminale femmina di colore giallo. Dimensioni 630x300x100 mm. 1 inserto rifrangente completo di 1 tirante e 1 tassello.

**1/TM10:** Terminale maschio di colore giallo. Dimensioni 630x300x100 mm. 1 inserto rifrangente completo di 1 tirante e 1 tassello.



## SEPARATORE DI CORSIA - ALTEZZA 5 CM APPROVATO MIN. DEI TRASPORTI 8010/2000

Cordolo separatore di corsia riservata realizzato interamente in gomma e rivestito con poliuretano elastomerico di colore giallo. Composto da un elemento centrale e da due terminali di chiusura maschio e femmina. Per aumentarne la visibilità notturna, sono stati applicati su entrambi i lati del cordolo degli inserti in elastoplastico rifrangente. Il suo impiego è ideale per creare corsie pedonali interne alle aziende.



**1/CD5:** Delimitatore di corsia colore giallo, altezza 5 cm. Dimensioni 1000x160 mm. Inserti rifrangenti, completo di tasselli.

**1/TF5:** Terminale femmina, colore giallo. Dimensione 450x160x50 mm. 1 inserto rifrangente, completo di tasselli.

**1/TM5:** Terminale maschio, colore giallo. Dimensione 450x160x50 mm. 1 inserto rifrangente, completo di tasselli.



## DELINEATORE DI MARGINE

Segnalimite normalizzato ANAS, per strada a doppio senso di circolazione, realizzato interamente in polietilene ad alta densità, completo di due catadiottri rettangolari di colore rosso sul lato destro e bianco sul lato sinistro. Conforme all'art. 42 del C.d.S. e all'art. 173 del Regolamento di Esecuzione.

Certificato e marcato CE.  
Altezza 1350 mm.

**1/SGN**

## CORDOLI FERMARUOTA

Punto di arresto che obbliga le ruote delle autovetture a rimanere entro i limiti segnalati, impedendo l'invasione dei passaggi. I cordoli fermaruota sono in gomma riciclata, colore nero con inserti gialli rifrangenti e sono fissabili al suolo con tasselli ad espansione. Ottima resistenza ai raggi UV e a sbalzi di temperatura. Disponibili in tre misure differenti.

**1/BTR:** Dimensioni 700x150x100ht. mm, colore nero con inserti rifrangenti, completo di tasselli.

**1/BTR.S:** Dimensioni 1000x300x150ht. mm, colore nero con inserti rifrangenti, completo di tasselli.

**1/BTR.L:** Dimensioni 1840x150x100ht. mm, colore nero con inserti rifrangenti, completo di tasselli.





**1/560**

Barriera fissa 150 cm in acciaio con traversa rifrangente RA1 bianco/rossa. Altezza 100 cm.

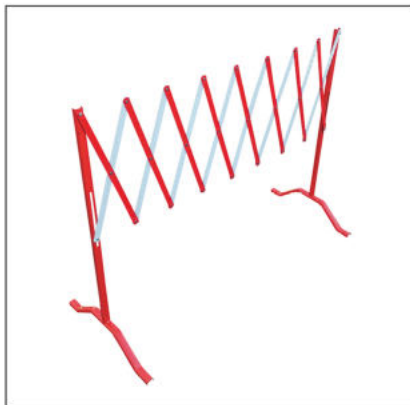

**1/580**

Barriera estensibile 3 mt. Verniciatura rossa e inserti rifrangenti bianchi classe RA1. Altezza 100 cm.



**QC100**

Quadrilatero per lavori in corso nei tombini, con traverse bianco/rosse rifrangenti in classe RA1. Dimensioni 100x100x90ht. cm.

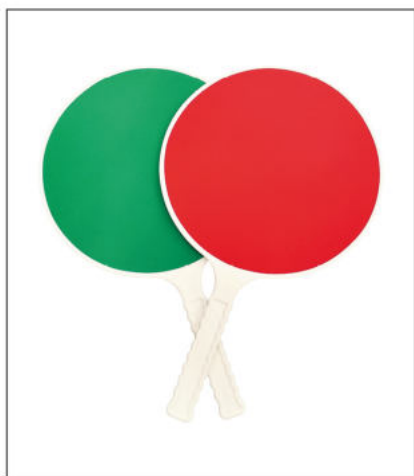

**PAL/MOV**

Palette da muovere in polietilene diametro 30 cm., rifrangenti classe RA1 rosso/verde.

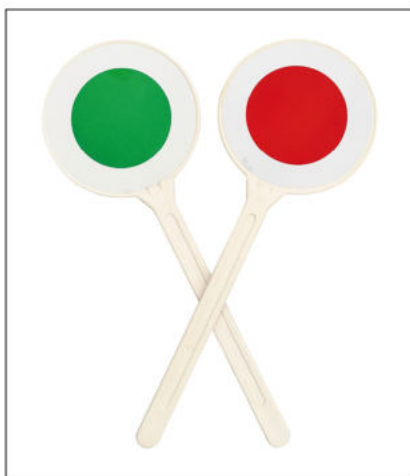

**PAL/1 rosso/rosso PAL/2 rosso/verde**

Palette segnaletiche in nylon bianco diametro 15 cm., rifrangenti classe RA1. Possibilità di personalizzazione.



**1/800**

Bandierina segnaletica in nylon 80x60 cm., colore arancio fluorescente e manico in legno 110 cm.



**TOR/V**

Torcia ad assoluta resistenza a vento e pioggia, ideale per segnalare lavori, deviazioni, incidenti, nebbia e ostacoli. Sezione quadrata 2,6 cm. Lunghezza 70 cm.



**1/2000G** Luce Ambra intermittente  
**1/2000R** Luce Rossa fissa

Lanterna di produzione italiana a LED con dispositivo crepuscolare, mono batteria (non inclusa), interruttore manuale e schermo in policarbonato antiurto. Completa di catarifrangenti ad alta resa. Autonomia fino a 2000 ore. Dimensioni: 200x330x110 mm. Peso: 0,5 kg.

**1/2001** Batteria per lanterna.



**1/2005** Luce rossa intermittente  
**1/2006** Luce gialla intermittente

Torcia a batteria (non inclusa) costituita da un bulbo a led ad alta luminosità, contenuto in un cilindro trasparente e rifrangente in policarbonato di diametro 4 cm. Alimentata da batterie alcaline, assicura almeno 400 ore di efficienza.



**1/644** Cono in gomma altezza 54 cm. con fasce rifrangenti H.I., omologato C.d.S.  
**1/645/G** Cono in gomma altezza 30 cm.  
**1/645** Cono in polietilene altezza 30 cm.  
**1/646** Cono in polietilene altezza 50 cm.  
**1/647** Delineatore lamellare di corsia con inserti rifrangenti H.I.

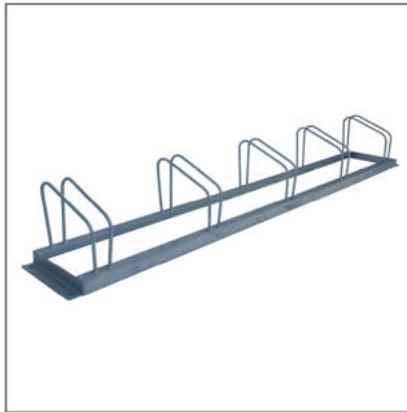

**PB3Z**  
 Portabiciclette a rastrelliera in ferro zincato, 3 posti, 13 kg. Dimensioni 1350x350x350 mm.  
**PB5Z**  
 Portabiciclette a rastrelliera in ferro zincato, 5 posti, 24 kg. Dimensioni 2300x350x350 mm.

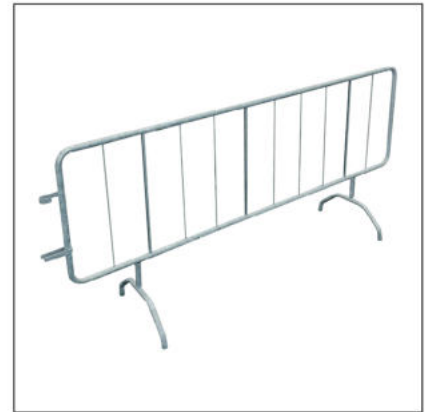

**TS250**  
 Transenna tubolare diametro 33 mm. con tondini di diametro 12 mm, altezza 1100 mm., lunghezza 2,5 mt. Munita di ganci collegabili tra loro in linea oppure ad angolo.



**1/RGP**  
 Lampeggiante girofaro a led da 9W con presa accendisigari. Applicabile tramite calamita o ventose. Colore luce: ambra.



**1/600/B** Colore bianco  
**1/600/R** Colore rosso  
 New Jersey in polietilene resistente agli UV, pratico perchè impilabile (scarso ingombro di immagazzinaggio e ridotti costi di trasporto). Si riempie con acqua o sabbia dall'alto e si svuota dal basso. Lunghezza. 1115 mm. Larghezza: 400 mm. Altezza: 700 mm. Peso: 7 kg.

## TRANSENNE IN PLASTICA

Transenne in PP riciclato e riciclabile, pratiche da movimentare per merito di impugnature ergonomiche e resistenti agli urti ed agli agenti atmosferici. Non presentano giunzioni o saldature, sono sicure e antistatiche perchè prive di parti metalliche. Dotate di pratici piedini girevoli, per ridurre al minimo gli ingombri. La transenna può essere impiegata in diverse occasioni: durante manifestazioni, concerti ed eventi sportivi, nei parcheggi, nelle opere stradali o cantieristiche. Lunghezza. 200 cm. Altezza: 102 cm. Peso: 6 kg. circa.

**TP** Transenna semplice.

**TP/R** Transenna con pannello rifrangente bianco/rosso.

**TP/P** Pannello rifr. bianco/rosso di ricambio per transenna TP. Dim. 1310x200 mm.

**TP/S** Piedino singolo di ricambio per transenna TP.



Facilmente impilabili e accatastabili.



Con pannello rifrangente bianco/rosso.

# ARCHETTI E PALETTI ANTISOSTA

## DISPOSITIVI ANTISOSTA PER PARCHEGGI PRIVATI

Archetti antisosta da tassellare a pavimento, utili per riservare il posto auto. Costruiti in tubo di acciaio Ø 40 mm verniciati a polvere, colore rosso e piedini in acciaio zincato. Si possono chiudere tramite lucchetto, non compreso nella confezione. Disponibili in versione base o con asta telescopica di rinforzo.

Dimensioni L 530 x H 430 mm. Tasselli non compresi.



**BA1**  
Solo archetto e piedini.



**BA2**  
Con barra telescopica centrale di rinforzo.

## ARCHETTI PARAPEDONALI

Archetti parapetonali antisosta in tubolare di acciaio diametro 33 mm, verniciati e smaltati a forno, altezza totale 100 cm (80 cm fuori terra), larghezza 50 cm. Disponibili in tre colori differenti e abbinabili a bussole per rendere gli archetti estraibili.

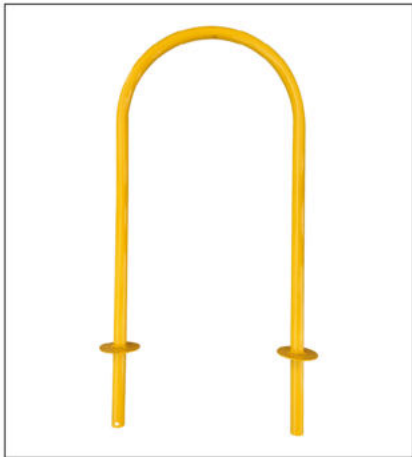

**AP1** Archetto monocolore giallo.

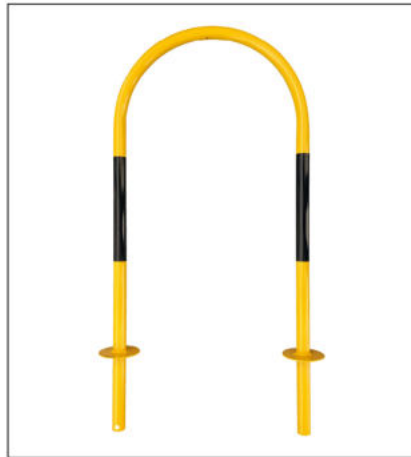

**AP2** Archetto bicolore giallo/nero.



**AP3** Archetto bicolore bianco/rosso.



**AP12** Coppia di bussole in acciaio abbinabili a tutti i modelli di archetti.

## PALETTI PARAPEDONALI

Paletti parapetonali in tubolare di acciaio diametro 48 mm, verniciati a fuoco, altezza totale 120 cm (80 cm fuori terra). Dotati di asole per l'aggancio di catene in acciaio. Disponibili in due varianti di colore e con bussole, per agevolare l'estrazione del paletto.



**PP1** Giallo/nero.



**PP1/C** Giallo/nero con bussola lucchettabile.



**PP2** Bianco/rosso.



**PP2/C** Bianco/rosso con bussola lucchettabile.

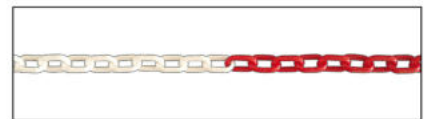

**CF** Catena bianco/rosso. Vendita a metro.



**CF1** Catena giallo/nero. Vendita a metro.



# COLONNINE E CATENE

## COLONNINE E ACCESSORI IN PLASTICA

Tutto il necessario per la delimitazione completa di aree interdette, pericolose o vietate.

La linea si sviluppa da un articolo di base quale il paletto in PVC e si coordina in un secondo tempo con basi di supporto, catene, targhette con catadiottri ed in ultimo con cornici porta cartelli. Per le sue ampie e semplici caratteristiche, la gamma prevede un utilizzo nella segnaletica stradale, antinfortunistica, in aeroporti, mostre, fiere, campeggi, ferrovie, nautica, ecc...

## COLONNINE DI DELIMITAZIONE

Paletti bicolore in polipropilene, diametro 40 mm, completi di cappellotto e di anelli per l'aggancio delle catene. Vedi tabella per dimensioni, colori e codici.

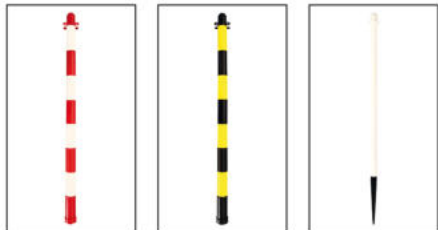

CB412

CB412GN

CB310

bianca con puntale



CODICE	Colore	Altezza
CB412		90 cm
CB412/110		110 cm
CB412/130		130 cm
CB412/GN		90 cm
CB412/110GN		110 cm
CB412/130GN		130 cm
CB310		85 cm
CB312		125 cm

## CATENE IN POLIETILENE

Resistenti alle intemperie, alla salsedine, agli agenti atmosferici ed alle temperature comprese tra -10°C e +75°C. Sono leggere, lavabili, isolanti, amagnetiche, inossidabili, galleggianti; la loro colorazione è inalterabile. Le catene vengono fornite normalmente in confezioni da 25 mt.

Disponibili in varie misure e due colorazioni (gialla/nera oppure bianca/rossa).

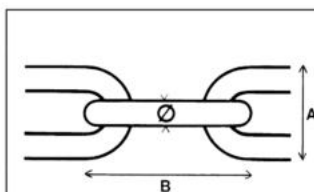

Le misure ed i pesi si intendono orientativi

CODICE	Colore	Ø mm	A mm	B mm	gr. x mt.
CT 102		3	13	21	28
CT 102/GN		3	13	21	28
CT 103		5	20	30	52
CT 103/GN		5	20	30	52
CT 104		6	24	39	70
CT 104/GN		6	24	39	70
CT 105		8	29	49	130
CT 105/GN		8	29	49	130

CTA 102 Anello di giunzione per CT102/103  
CTA 103 Anello di giunzione per CT104/105



CB413 Base con cemento di forma triangolare. Colore nero. Peso 2,7 kg. Lato 23 cm.



CB415 Base circolare riempibile in polietilene. Colore nero. Peso 300 gr. Ø 30 cm.



CB417 Base quadrata in gomma pesante. Colore nero. Peso 1,5 kg. Ø 26 cm.



CTA100 Targhette con catadiottri per fissaggio alle maglie della catena. Dimensioni: 140x105 mm.

## CORNICE PORTACARTELLI

Cornice componibile in PVC di colore nero, ideale per comunicazioni ed avvisi da usarsi in abbinamento alle colonnine. Disponibile in due misure, può essere corredata da cartelli a catalogo oppure è possibile realizzare segnali con testi e pittogrammi personalizzabili. Il kit è completo di gancio e catenella per il montaggio su colonnina.

C/A4 Per formati A4 (210x297)

C/A4S Dimensioni 200x300



Kit fornito in comode e singole confezioni. Si monta velocemente.

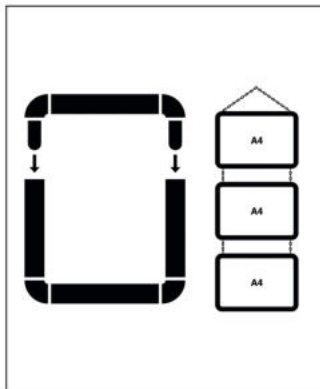

Esempio di cartello personalizzato montato su colonnina.



Esempio di cartello personalizzato fissato con catenella.

## SPECCHI STRADALI CONVESSI

Composti da una parte riflettente acrilica rifinita lungo il bordo con una guarnizione in PVC nero e un corpo posteriore dotato di visiera in polipropilene rosso ad alta resistenza ai raggi UV. L'elevata qualità dei materiali utilizzati, conferisce al prodotto ottime proprietà fisiche ed un elegante design. Gli specchi si distinguono per la leggerezza e per l'elevata resistenza agli agenti atmosferici, consentendone l'utilizzo come complemento di arredo urbano e strumento di prevenzione nei luoghi di scarsa visibilità stradale. Posizionabili a muro tramite staffa diametro 60 mm oppure su palo diametro 60 mm. Gancio già incluso.

- FNA30** Ø 300 mm, con visiera
- FNA40** Ø 400 mm, con visiera
- FNA50** Ø 500 mm, con visiera
- FNA60** Ø 600 mm, con visiera
- FNA70** Ø 700 mm, con visiera
- FNA80** Ø 800 mm, con visiera
- FNA90** Ø 900 mm, con visiera



**STAF**  
Staffa tassellabile  
a muro Ø 60 mm.

## SPECCHI RETTANGOLARI

Composti da una parte riflettente acrilica assemblata per mezzo di una guarnizione in PVC nero ad un corpo posteriore in materiale alto impatto di colore bianco. Il corpo specchio è rifinito con un bordo esterno perimetrale sul quale sono applicate delle etichette rettangolari di pellicola catarifrangente di colore rosso. Si consiglia l'utilizzo di questo specchio in condizioni di medio/alto vandalismo urbano, quale ausilio per aumentare il raggio visivo in situazioni di scarsa visibilità. Posizionabili a muro tramite staffa da diametro 60 mm.

- FN4** Rettangolare 400x600 mm
- FN6** Rettangolare 600x800 mm



**STAF**  
Staffa tassellabile  
a muro Ø 60 mm.

## SPECCHI PER INTERNO

Composti da una parte riflettente acrilica rifinita lungo il bordo con una guarnizione in PVC nero ed un attacco costituito da un tubo flessibile che ne consente una facile regolazione. Gli specchi, per l'estrema leggerezza e per le gradevoli qualità estetiche, sono consigliati per negozi, supermercati, portinerie, linee di produzione ed in tutti quei luoghi nei quali la sicurezza debba essere assicurata con discrezione. Utilizzo esclusivo in ambienti interni, tenere possibilmente lontano da fonti di calore.

- FNI40** Ø 400 mm
- FNI50** Ø 500 mm
- FNI60** Ø 600 mm
- FNI70** Ø 700 mm

Staffa per fissaggio a muro  
compresa nel kit.



## CUPOLE

Le cupole sono costruite in materiale acrilico. Uniche per le loro caratteristiche, rappresentano strumenti ottimali di prevenzione, sicurezza e sorveglianza. Sono impiegate nei negozi, nei supermercati e nelle fabbriche. Per il peso decisamente contenuto e per l'elevato campo visivo che sono in grado di offrire (da 90°, 180° e 360°), sono facilmente posizionabili su soffitti e muri a seconda delle disposizioni dei locali eliminando tutte le zone nascoste. Sono dotate di fori laterali per permettere una facile applicazione. I tre modelli di cupole sono disponibili in tre diverse dimensioni ciascuna.

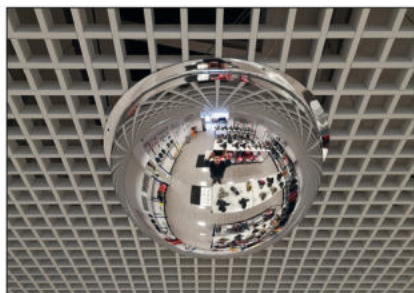

- Visibilità 360°
- CPU60** Ø 600 mm
  - CPU80** Ø 800 mm
  - CPU100** Ø 1000 mm

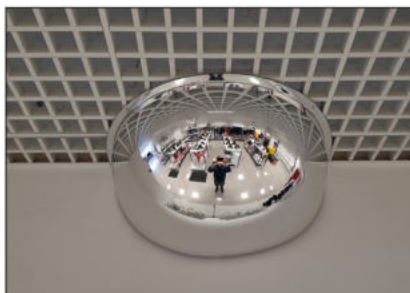
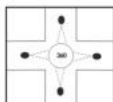

- Visibilità 180°
- CPU60/M** Ø 600 mm
  - CPU80/M** Ø 800 mm
  - CPU100/M** Ø 1000 mm

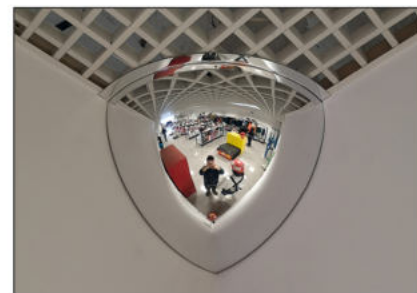
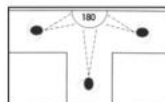

- Visibilità 90°
- CPU60/Q** Ø 600 mm
  - CPU80/Q** Ø 800 mm
  - CPU100/Q** Ø 1000 mm

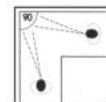



Esclusivo metodo che permette di tracciare le linee di segnaletica orizzontale in modo rapido e allo stesso tempo pratico, ottimizzando i tempi, i costi e le risorse dedicate a questa tipologia di operazioni. Il sistema è composto da una macchina traccialinee nella quale si inseriscono bombolette di vernice disponibili in vari colori. Completano la gamma numerosi kit di dime per la mascheratura orizzontale.



Progettato per impostare la larghezza della linea da tracciare in un intervallo di misure da 5 a 10 cm. Per seguire il tracciato è stato ideato un sistema costituito da una freccia regolabile nel verso desiderato.

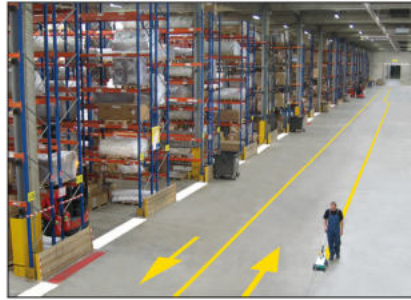

Kit pre-tracciatura incluso, che comprende una confezione di polvere blu e una corda per la tracciatura di 30 mt. Impugnatura antiscivolo e leva di erogazione per rendere più confortevole le operazioni di tracciatura.



Sul retro della macchina è predisposto un vano per l'alloggiamento delle bombolette per averle sempre a portata di mano. È possibile spostare il braccio del tracciatore lateralmente in caso di situazioni particolari come linee intorno a palette o rasente i muri.



Massima praticità grazie all'esclusiva struttura che consente alle bombolette di posizionarsi automaticamente nell'apposito supporto. La copertura paravento consente di lavorare anche in condizioni atmosferiche non ottimali.



Bombolette da 500 gr. di speciale vernice spray per tracciare strisce di circa 50 metri lineari. A rapida essiccazione e resistente all'usura e alle intemperie, aderisce su tutte le superfici. Esente da CFC e piombo. Confezioni da 12 bombole per colore. Per aumentare la tenuta e la durata delle vernici su superfici silicatiche o al quarzo poco assorbenti è consigliabile l'abbinamento del protettivo trasparente.

**TRAC/LIN** Macchina traccialinee

- |                    |                   |                  |                                    |
|--------------------|-------------------|------------------|------------------------------------|
| <b>BV01</b> Bianco | <b>BV03</b> Rosso | <b>BV05</b> Blu  | <b>BV07</b> Grigio                 |
| <b>BV02</b> Giallo | <b>BV04</b> Verde | <b>BV06</b> Nero | <b>BV08</b> Protettivo trasparente |

## KIT DIME

Maschere per segnaletica orizzontale, ideali per completare la segnaletica a pavimento. Fornite in varie tipologie, realizzate in cartone rinforzato appositamente pensate per facilitare la creazione di segnali particolari sul suolo. Riutilizzabili varie volte, si possono usare con le vernici BV e l'asta del traccialinee.



**DM1**

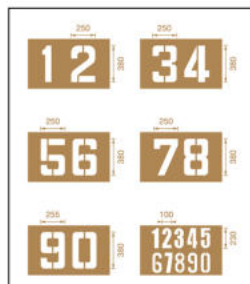

**DM2**



**DM3**

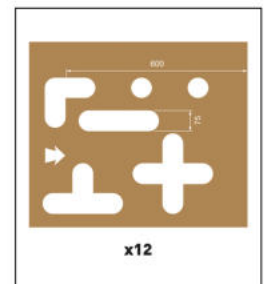

**DM8**



**DM9**

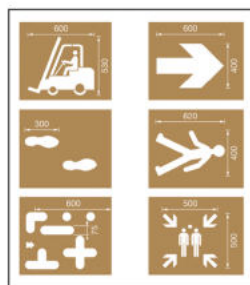

**DM10**



**DM11**

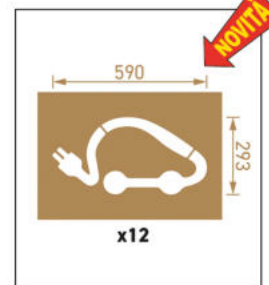

**DM12**

# NASTRY SEGNALETICI

Ampia scelta di nastri (adesivi e non), ideali per segnalare ostacoli fissi, ingombri pericolosi, ingressi ed uscite, ostacoli mobili o provvisori. Alcuni articoli vengono proposti anche in versione rifrangente, per una sicura e maggiore visibilità nelle ore notturne.



## NASTRY SEGNALETICI

Nastri in polietilene a bande diagonali bianco/rosso e giallo/nero, contenuti in una scatola dispenser. Nastro altezza 7 cm.

- 1/570A Nastro bianco/rosso. 200 mt.
- 1/570B Nastro giallo/nero. 200 mt.



## NASTRY BICOLORE RIFRANGENTI

Nastri adesivi rifrangenti utili per segnalare ostacoli, sporgenze, spigoli, attrezzature, ecc. Rotoli altezza 5 cm x 25 mt.

- RR13057/10 Bianco/rosso destra
- RR13057/20 Bianco/rosso sinistra
- RR13058/10 Giallo/nero destra
- RR13058/20 Giallo/nero sinistra

## NASTRY BICOLORE NON RIFRANGENTI

Nastri adesivi non rifrangenti in due varianti. Rotoli altezza 5 cm x 66 mt.

- R1401 Bianco/rosso
- R1402 Giallo/nero
- R1403 "Amianto"



## RETI DA INTERRAMENTO

Nastri a rete in polipropilene da interro resistenti agli agenti alcalini e agli acidi presenti nel terreno, scritte indelebili. Altezza rete 25 cm con nastro da 10 cm. Rotolo da 250 mt.

- 1/541 Attenzione tubo acqua
- 1/542 Attenzione tubo gas
- 1/543 Attenzione fibre ottiche
- 1/544 Attenzione cavi elettrici



## NASTRY DA INTERRAMENTO

Nastri da interro in polietilene con scritte indelebili. Rotoli altezza 10 cm x 200 mt.

- 1/571 Attenzione tubo acqua
- 1/572 Attenzione tubo gas
- 1/573 Attenzione tubo fognatura
- 1/574 Attenzione cavo elettrico
- 1/575 Attenzione cavo telefonico

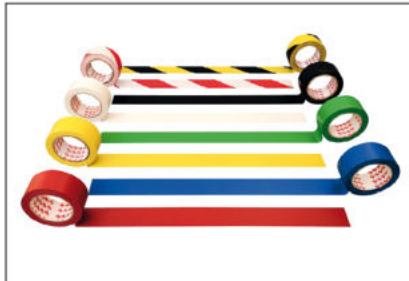

## NASTRY ADESIVI

Nastri adesivi per delimitare aree interne o zone interdette e tracciare corsie o spazi attorno a macchinari, impianti ed attrezzature. Aderisce su qualsiasi superficie pulita e asciutta, buona resistenza all'usura, all'umidità e ai solventi. Rotoli altezza 5 cm x 33 mt.

- |             |                    |
|-------------|--------------------|
| NA/B Bianco | NA/BL Blu          |
| NA/G Giallo | NA/BR Bianco/rosso |
| NA/R Rosso  | NA/GN Giallo/nero  |
| NA/V Verde  | NA/N Nero          |



## ADESIVI PER CASSONETTI

Nastri adesivi rifrangenti in Classe 1, a strisce oblique bianco/rosso, applicabili a qualsiasi tipo di cassonetto stradale portarifiuti. Conformi all'art. 68 D.P.R. 495 del 16/12/92 (Reg. C.d.S.).

- EG1/10 Rifr. Classe 1. 100x400 mm destra
- EG1/20 Rifr. Classe 1. 100x400 mm sinistra
- EG2 Completo per angolo. Rifr. Classe 1. 200x400 mm



## NASTRY DI SEGNALAZIONE

Nastri in polietilene a bande diagonali bianco/rosso, contenuti in una scatola dispenser e completi di personalizzazione. Rotoli altezza 7 cm x 200 mt.

- 1/531 Carabinieri
- 1/532 Polizia di Stato
- 1/533 Polizia Locale
- 1/534 Protezione Civile
- 1/535 Vigili del Fuoco

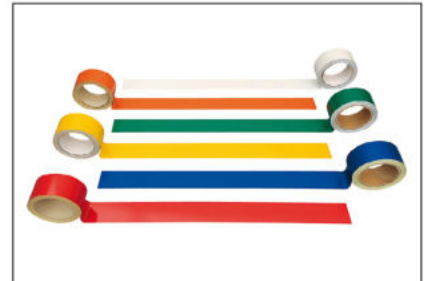

## NASTRY ADESIVI RIFRANGENTI

Nastri adesivi rifrangenti di vari colori, utili per segnalare in condizioni di scarsa illuminazione ostacoli, sporgenze, spigoli, attrezzature, ecc. Adatti per interno ed esterno. Rotoli altezza 5 cm x 11,5 mt.

- NAR/B Bianco
- NAR/G Giallo
- NAR/A Arancio
- NAR/R Rosso
- NAR/V Verde
- NAR/BL Blu

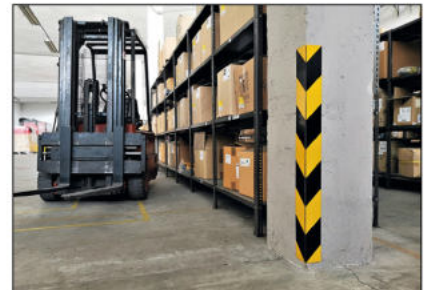

## PROFILI RIFRANGENTI

Strisce di alluminio 0,7 mm con pellicola rifrangente Classe 1. Disponibili in due colorazioni e in due sensi obliqui. Dimensioni 1000x80 mm.

- PRB10 Alluminio 
- PRB10/H Adesivo 
- PRB20 Alluminio 
- PRB20/H Adesivo 
- PRG10 Alluminio 
- PRG10/H Adesivo 
- PRG20 Alluminio 
- PRG20/H Adesivo 

È risaputo che scivolamenti, inciampi e cadute sono la causa principale degli incidenti più comuni in molti settori. Scale, gradini, rampe, docce e spogliatoi rappresentano una potenziale area di rischio e provocano, di conseguenza, dolorose cadute che gravano sui costi operativi. Molte di queste possono essere evitate creando delle superfici antiscivolo durevoli nel tempo e in grado di ridurre il tasso di rischio.

## GENERAL

Rotoli e strisce antiscivolo per traffico medio e alto, composti da particelle abrasive aggregate da resine sintetiche. Proprietà antiscivolo R13 (BRG 181), veloce e facile da installare, applicabile su una vasta gamma di superfici, resistente all'usura e alle temperature da -40°C a +80°C. Per queste sue caratteristiche può essere utilizzato in ambienti esterni ed interni.



**SW25** Strisce 25x800 mm. Colore nero.

Confezione da 10 pz.

**SW50** Strisce 50x800 mm. Colore nero.

Confezione da 10 pz.

**SWR19** Rotolo 19 mm x 18,3 mt. Colore nero.

**SWR19T** Rotolo 19 mm x 18,3 mt. Trasparente.



**SWR25** Rotolo 25 mm x 18,3 mt. Colore nero.

**SWR25T** Rotolo 25 mm x 18,3 mt. Trasparente.

**SWR25GN** Rotolo 25 mm x 18,3 mt. Colore nero/giallo a strisce.

**SWR50** Rotolo 50 mm x 18,3 mt. Colore nero.

**SWR50T** Rotolo 50 mm x 18,3 mt. Trasparente.

**SWR50GN** Rotolo 50 mm x 18,3 mt. Colore nero/giallo a strisce.

**SWR50GNR** Rotolo 50 mm x 18,3 mt. Colore nero + riga gialla.

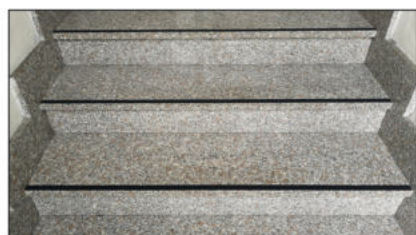

## BASE

Rotoli adesivi antiscivolo con strato di materiale abrasivo. Media resistenza al calpestio. Ottima alternativa economica alla linea GENERAL. Utilizzabile esclusivamente in ambienti interni

**RGNS/25** Rotolo 25 mm x 45 mt. Colore nero.

**RGNS/50** Rotolo 50 mm x 45 mt. Colore nero.

**RGNS/50GN** Rotolo 50 mm x 18,2 mt. Colore nero/giallo.



## PUBLIC

Rotoli adesivi antiscivolo con strato di materiale abrasivo. Alta resistenza al calpestio, mantiene un aspetto eccellente a lungo termine per merito delle sue texture a grani colorati. Ideale per spazi pubblici, shopping center e mezzi di trasporto. Resistente a temperature da -40°C a +80°C e quindi utilizzabile in ambienti esterni ed interni.

**SW1412B103** Rotolo 25 mm x 18,3 mt. Colore giallo/nero mix.

**SW1412B105** Rotolo 50 mm x 18,3 mt. Colore giallo/nero mix.



## CONFORMABLE

Rotolo adesivo con fondo in alluminio ricoperto da strato di materiale abrasivo antiscivolo. Questa caratteristica permette una perfetta adattabilità del nastro a superfici irregolari come passerelle e scale bucciate. Resistente a temperature da -40°C a +80°C e quindi utilizzabile in ambienti esterni ed interni.

**SWCF25** Rotolo 25 mm x 18,3 mt. Colore nero.

**SWCF50** Rotolo 50 mm x 18,3 mt. Colore nero.



## COARSE

Nastro antiscivolo molto abrasivo, altamente incollante con biadesivo 3M, a lunga durata di massima qualità, che incorpora una grana molto grossa per aumentarne la resistenza al calpestio e al passaggio. Molto resistente all'acqua e a temperature da -40°C a +80°C.

**SW14129003** Rotolo 25 mm x 18,3 mt. Colore nero.

**SW14129005** Rotolo 50 mm x 18,3 mt. Colore nero.

**SW14129007** Rotolo 100 mm x 18,3 mt. Colore nero.





## EASY CLEAN

Nastro antiscivolo con finitura più liscia, calpestabile anche a piedi nudi. Idoneo in ambienti con presenza di acqua come piscine, spogliatoi, palestre e imbarcazioni. Perfetto anche per l'industria alimentare proprio per l'assenza di infossamenti e rugosità. Di facile pulizia con acqua e detergenti comuni. Utilizzo consigliato in aree interne.

**SW1412C003** Rotolo 25 mm x 18,3 mt. Colore nero.  
**SW1412C203** Rotolo 25 mm x 18,3 mt. Trasparente.

**SW1412C005** Rotolo 50 mm x 18,3 mt. Colore nero.  
**SW1412C205** Rotolo 50 mm x 18,3 mt. Trasparente.



## PROFILI STEP COVER GRP

Profili angolari antiscivolo in solida vetroresina con grani di silicio. La loro installazione sui gradini delle scale assicura un'ottima resistenza allo scivolamento in tutte le condizioni. Aderisce a qualsiasi superficie mediante incollaggio o viti, la forma angolare permette di coprire il gradino in battuta e in alzata. Disponibili in due misure e in due granulometrie, Medium per applicazioni standard e Heavy Duty per impieghi in ambienti gravosi.

**SW14212101** Medium 230x600x30 mm. Colore nero.  
**SW14212102** Medium 230x800x30 mm. Colore nero.  
**SW14212103** Medium 230x600x30 mm. Colore nero + riga gialla.

**SW14212201** Heavy Duty 230x600x30 mm. Colore nero.  
**SW14212202** Heavy Duty 230x800x30 mm. Colore nero.  
**SW14212203** Heavy Duty 230x600x30 mm. Colore nero + riga gialla.



## TAPPETO ANTI SLIP

Pedana prodotta con una speciale gomma antiscivolo su entrambi i lati. Rimane sempre asciutta per merito di feritoie di drenaggio che permettono la fuoriuscita dei liquidi. Resistente agli agenti chimici e agli oli minerali, resiste a temperature da -40°C a +100 °C. Ideale in cucine e mense. Peso 10 kg. Spessore 7 mm.

**SWT151** Dimensioni 1510x910 mm.

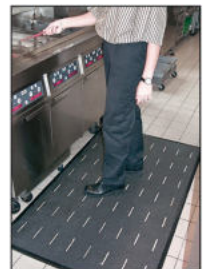

## PRODOTTI PER IL FISSAGGIO

Prodotti consigliati per il fissaggio a terra di tutti gli antiscivolo collocabili in aree esterne. Assicurano il fissaggio o ne aumentano l'aderenza in tutti quei luoghi di forte passaggio, prolungato calpestio e condizioni di umidità eccessiva.



### 3M TAPE PRIMER 83

3M Scotch-Weld Primer 83 è stato sviluppato al fine di aumentare l'adesione di un nastro a superfici critiche. Non raccomandato per polistirene e materiali altamente siliconati. Ha la capacità di assorbire piccole impurità e fissarsi al suolo. Barattolo da 1 litro.

**SWF83**



### 3M CONTACT RUBBER 2141

Collante generico utilizzato per incollare i vari materiali, tra cui metalli, smalto cotto, legno, plastica, neoprene e varie gomme. Adesivo ad alta resistenza. Aspetto giallo chiaro. Eccellente resistenza all'acqua, olio e grasso in una varietà di ambienti industriali. Barattolo da 1 litro circa.

**SWF2141**



### 3M EDGE PROTECTION

3M Safety-Walk Edge Sealing Compound è un sigillante liquido a base di solvente che protegge i bordi esposti di nastri antiscivolo e gradini da umidità eccessiva o liquidi. Tubetto da 150 ml con pratico applicatore. Sigilla circa 8 metri lineari.

**SWF150**



### RULLO APPLICATORE

Rullino in gomma con manico in legno che favorisce l'adesione delle parti, riducendo le bolle d'aria. La rullata dell'attrezzo permette una finitura dei bordi eccellente.

**SWF160**

# PROFILI PROTETTIVI



## PARACOLPI

La particolare ed unica tecnica di produzione di questi profili permette flessibilità, robustezza e colori inalterati nel tempo per almeno 5 anni. Realizzati in schiuma di poliuretano, resistono a temperature estreme che vanno dai -40°C ai +100°C. Forniti completi di biadesivo extra strong, idoneo per fissaggio su muri, superfici metalliche o di legno. **PROTEGGONO** e **SEGNALANO** spigoli, sporgenze di macchinari, scaffalature, pareti, tubazioni. Sono forniti in lunghezza standard da 1 metro oppure su misura (fino a 50 mt/linear). Disponibili in più varianti di colore (per ordinativi oltre 50 mt. è possibile richiedere una colorazione RAL personalizzata). Certificati alla reazione al fuoco DIN EN 13501-1 class E-d2 e alle emissioni volatili VOC A+.

Colori disponibili: Giallo/Nero Fluo/Nero Nero Grigio

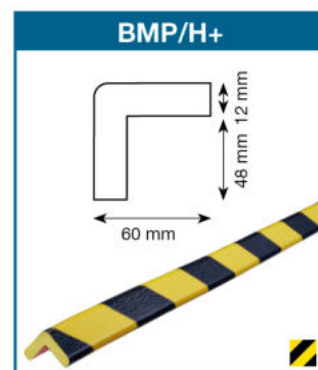
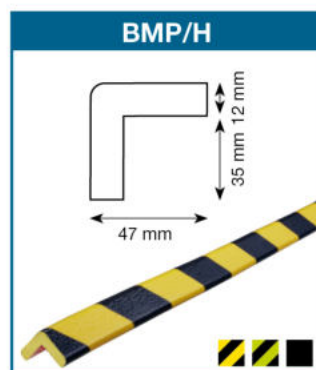
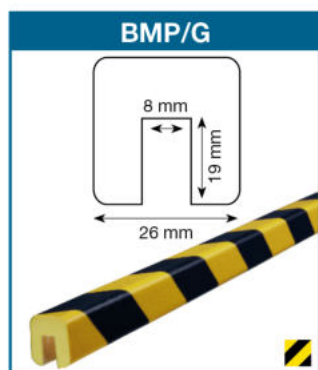
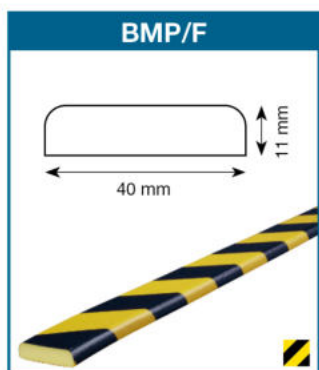
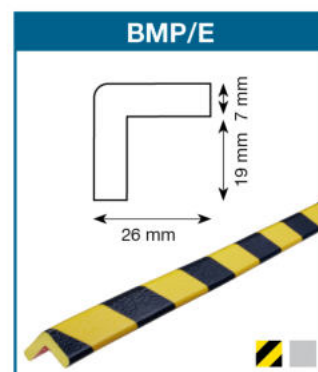
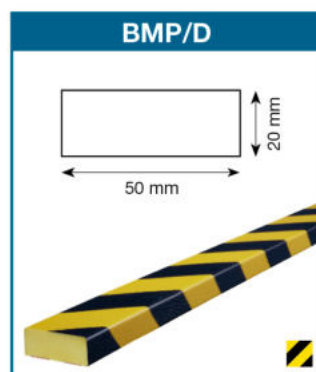
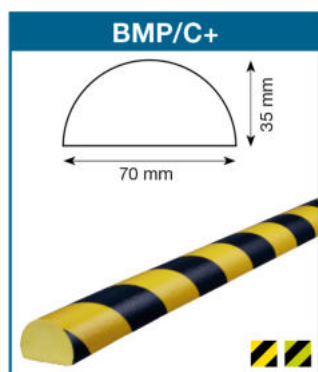
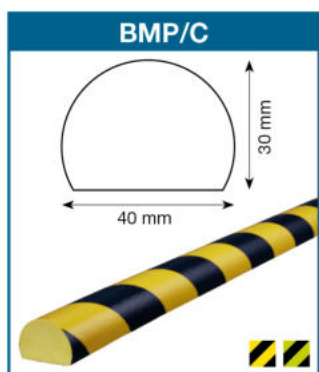
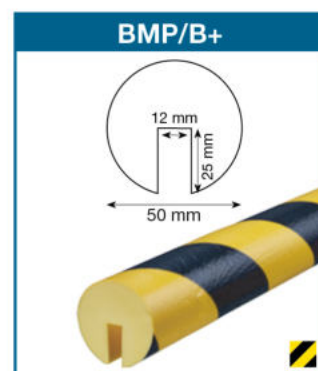
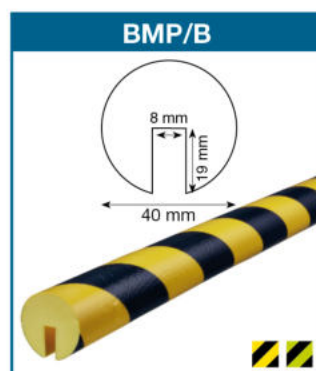
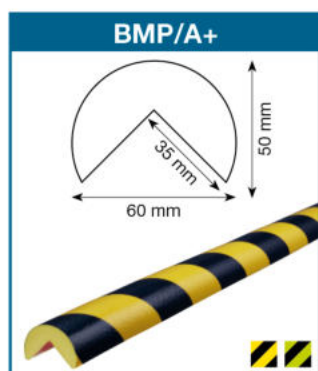
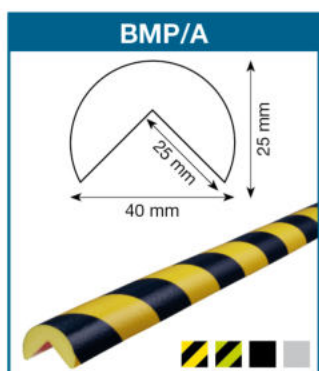

# PROFILI PROTETTIVI

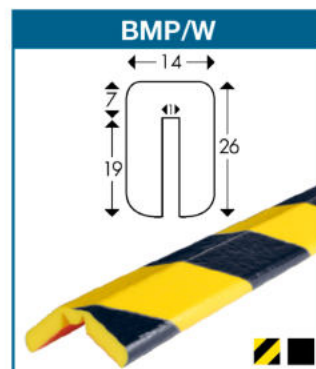
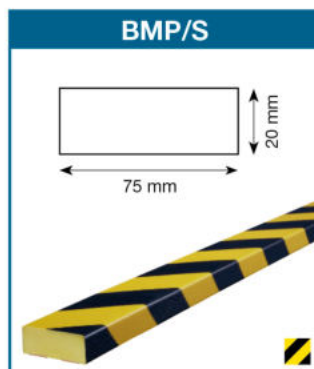
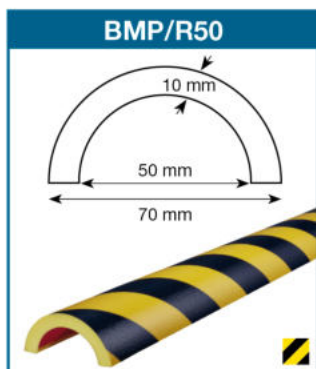
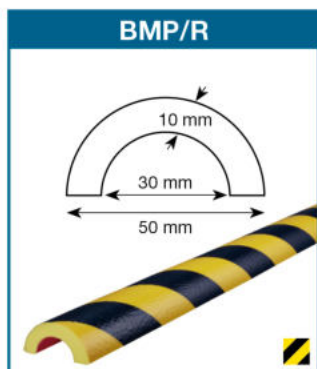

## PARACOLPI MAGNETICI

Profili con le stesse caratteristiche dei paracolpi. Si differenziano per avere in aggiunta un supporto magnetico che rende l'applicazione degli stessi semplice ed immediata su qualsiasi superficie metallica.

Colori disponibili: Giallo/Nero

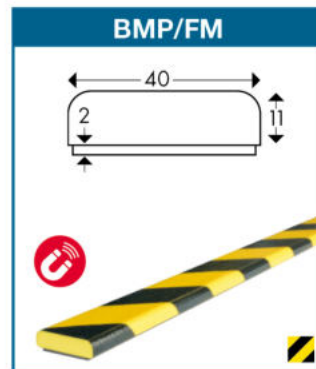
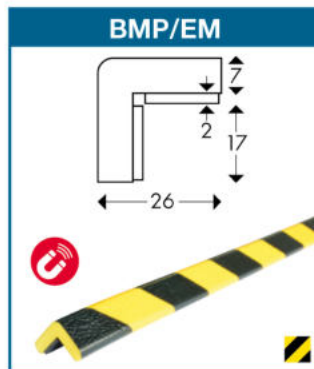
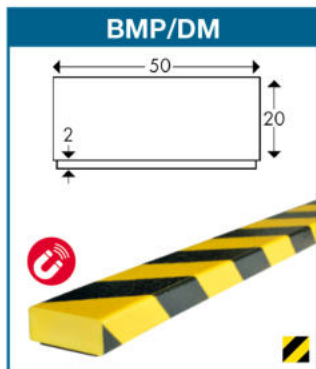
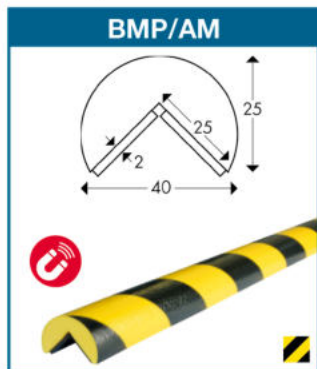

## PARACOLPI CON SUPPORTO IN ACCIAIO

Profili con le stesse caratteristiche dei paracolpi. Si differenziano per essere dotate di un supporto di fissaggio in acciaio inox che ne garantisce la durata nel tempo. Applicabili a diverse superfici senza l'utilizzo di collanti, vengono forniti con kit di viti e tasselli per il montaggio.

Colori disponibili: Giallo/Nero

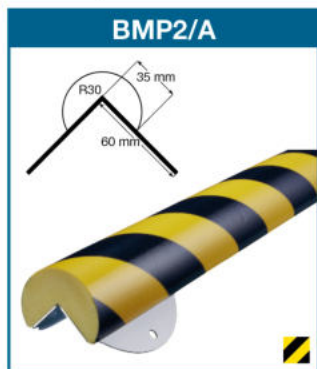



# PROTEZIONI RIGIDE

## PALI E BARRIERE IN ACCIAIO

Serie completa di paracolpi e barriere a protezione di macchinari, colonne e aree interdette ai veicoli. Prodotti interamente in acciaio, spessore 2,6 mm, si adattano perfettamente in ambienti esterni ed interni. Verniciatura a polvere di colore giallo che permette un'ottima visibilità, con strisce nere di avvertimento. Basi per il fissaggio imbullonabili al suolo.



### ARCHETTO SEMPLICE

Archetto di protezione diametro 76 mm, spessore 2,6 mm, con piastra di ancoraggio 100x150x6 mm. Tasselli per il fissaggio inclusi.

**VF1/75** Dimensioni 750x650 mm, peso 10 kg.

**VF1/100** Dimensioni 1000x650 mm, peso 11 kg.

### ARCHETTO CON PROTEZIONE

Archetto di protezione con pannello antinforcaamento, diametro 76 mm, spessore 2,6 mm, con piastra di ancoraggio 100x150x6 mm. Tasselli per il fissaggio inclusi.

**VF2/75** Dimensioni 750x650 mm, peso 12 kg.

**VF2/100** Dimensioni 1000x650 mm, peso 16,5 kg.

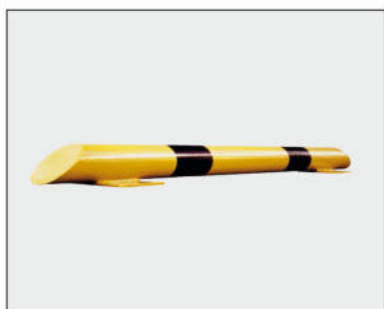

### BARRIERE ORIZZONTALI

Barriere orizzontali da fissare a pavimento. Terminali troncati a 45° per ridurre i rischi di inciampo. Diametro 76 mm, spessore 2,6 mm, con piastra di ancoraggio 200x50x10 mm. Tasselli per il fissaggio inclusi.

**VFB/40** Lunghezza 400 mm, peso 4,5 kg.

**VFB/80** Lunghezza 800 mm, peso 6,5 kg.

**VFB/120** Lunghezza 1200 mm, peso 9,5 kg.



### PALETTO DI PROTEZIONE SLIM

Paletto di protezione, diametro 89 mm, spessore 2,6 mm, con piastra di ancoraggio 100x150x6 mm. Tasselli per il fissaggio inclusi.

**VFP/90** Altezza 900 mm, peso 7,5 kg.

### PALETTO DI PROTEZIONE BIG

Paletto di protezione, diametro 152 mm, spessore 3,2 mm, con piastra di ancoraggio 220x220x8 mm. Tasselli per il fissaggio inclusi.

**VFP/100** Altezza 1000 mm, peso 14 kg.



### BARRIERE AD ANGOLO

Barriere angolari da fissare a pavimento con angolo a 90°. Diametro 76 mm, spessore 2,6 mm, con piastra di ancoraggio 200x50x10 mm. Tasselli per il fissaggio inclusi.

**VF3/65** Dimensioni 600x650 ht. mm, peso 16 kg.

**VF3/115** Dimensioni 600x1150 ht. mm, peso 22 kg.

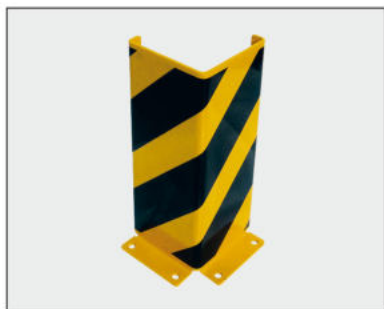

### ANGOLARI PROTETTIVI

Angolari in acciaio per proteggere scaffali e rastrelliere. Angolo di sicurezza con bordi rinforzati in lamiera d'acciaio da 6 mm. Lunghezza della piastra di ancoraggio 135x40x6 mm. Ingombro massimo 160x160 mm.

**CG40** Altezza 400 mm, peso 6 kg.

**CG80** Altezza 800 mm, peso 11 kg.

**CG120** Altezza 1200 mm, peso 17 kg.

## PALI E BARRIERE IN POLIURETANO

Valida alternativa al corrispettivo in acciaio, la caratteristica principale del poliuretano è da ricercarsi nella sua colorazione in massa che ne evita ammaccature e perdite di vernice in caso di urto. Lunga durata, resistenza all'usura e nessun assorbimento di umidità completano gli elementi distintivi di questo materiale. Di particolare resistenza agli acidi (tranne ossidanti), alle abrasioni, a stress da allungamento e a temperature che variano da -30°C a +100°C. Le barriere antiurto sono destinate a proteggere, delimitare, creare e mettere in sicurezza spazi e aree pedonali quali corridoi, punti di ristoro aziendali e transito guidato per mezzi di movimentazione leggeri. Vengono inoltre usate come salvaguardia di colonne, posizionandole lungo il loro perimetro o la circonferenza, evitando in questo modo possibili urti dei mezzi di movimentazione e di trasporto.

## LINEA IN POLIURETANO SENZA BASI

Linea di profilati in poliuretano con fissaggio invisibile a pavimento. Forma e materiali consentono una facile pulizia e sono compatibili con ogni ambiente lavorativo, in particolare nel settore alimentare dove sono particolarmente apprezzati.

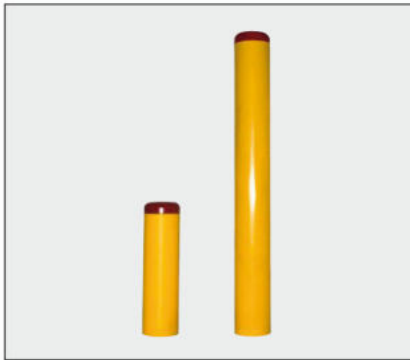

### PALO DI PROTEZIONE

Palo antiurto con fissaggio tramite barre d'acciaio a scomparsa. Ideale per la protezione di porte di vario genere, di angoli e di spigoli.

**VP100** Altezza 1000 mm, base Ø 118 mm.

**VP56** Altezza 560 mm, base Ø 118 mm.

**VP43** Altezza 436 mm, base Ø 118 mm.

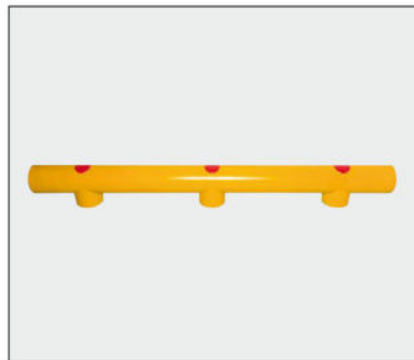

### BARRIERE ORIZZONTALI

Guard rail antiurto con fissaggio tramite barre d'acciaio a scomparsa. Per proteggere pareti, binari di porte scorrevoli, macchinari e corsie.

**VP1/50** Lunghezza 500 mm, Ø 70 mm., altezza da terra 125 mm.

**VP1/100** Lunghezza 1000 mm, Ø 70 mm., altezza da terra 125 mm.

**VP1/150** Lunghezza 1500 mm, Ø 70 mm., altezza da terra 125 mm.

**VP1/200** Lunghezza 2000 mm, Ø 70 mm., altezza da terra 125 mm.

## LINEA IN POLIURETANO CON BASI

Profilati in poliuretano con staffe per il fissaggio a pavimento. Adatti ad un utilizzo in spazi interni ed esterni. Ancorati al pavimento con piastre d'acciaio, garantiscono un'elevatissima resistenza all'urto. Forma e materiale sono studiati in modo da garantirne una facile e rapida pulizia oltre che assicurare la sicurezza e la compatibilità con ogni ambiente, soprattutto alimentare.



### BARRIERE ORIZZONTALI

Per proteggere da urti con veicoli e per la delimitazione della movimentazione di macchine, carrelli e transpallet. Piastre base per l'ancoraggio.

**VPB1** Dimensioni 800x80 mm.

**VPB2** Dimensioni 1200x80 mm.



### ARCHETTO

Per proteggere persone, muri, macchine e oggetti. Con lamina metallica interna. Piastre base per l'ancoraggio.

**VPS1** 350x1000 mm. Ø 80 mm.

**VPS2** 1200x750 mm. Ø 80 mm.

**VPS3** 1200x1000 mm. Ø 80 mm.

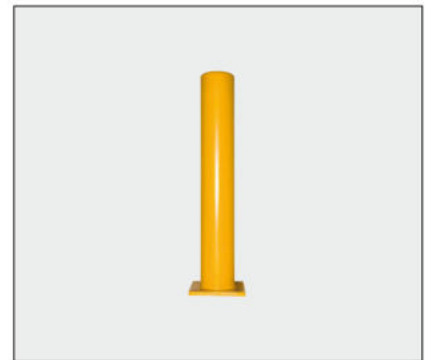

### PALO DI PROTEZIONE

Per proteggere edifici, macchine e rampe. Con lamina metallica interna. Piastre base per l'ancoraggio.

**VPP1** Altezza 1000 mm, base Ø 90 mm.

**VPP2** Altezza 1000 mm, base Ø 159 mm.

# LOCKOUT / TAGOUT

## DISPOSITIVI DI BLOCCAGGIO LOCKOUT/TAGOUT

Una frequente causa di incidenti ed infortuni sui luoghi di lavoro è la riattivazione non intenzionale o inattesa di fonti di energia, soprattutto nelle fasi di manutenzione, riparazione, ispezione e pulizia di una macchina o di un impianto. Allo scopo di proteggere i lavoratori dalle sorgenti di energia pericolose durante tali operazioni di manutenzione o in generale di "service" su macchinari ed impianti, è estremamente efficace una procedura elaborata dalla OSHA (standard 29 CFR 1910.147), nota come lockout/tagout, che fissa i criteri e le prassi lavorative da attuare per evitare tali infortuni. I dispositivi presentati in questa sezione permettono in maniera efficace di impedire la riattivazione accidentale di macchinari o impianti, bloccandone la fonte di energia.

**Master  
Lock**

## LUCCHETTI E CHIAVI DI SICUREZZA

- Corpo realizzato in Zenex, materiale plastico resistente alle temperature estreme ed alla corrosione da agenti chimici.
- Sistema che trattiene la chiave fino alla completa chiusura, assicura che il lucchetto non possa essere lasciato accidentalmente aperto e che la chiave non possa essere persa durante il trasporto.
- Disponibili anche in versione non conduttiva ed amagnetica.
- Diverse configurazioni del sistema di chiavi (vedi schema).
- Personalizzabili con incisione laser.

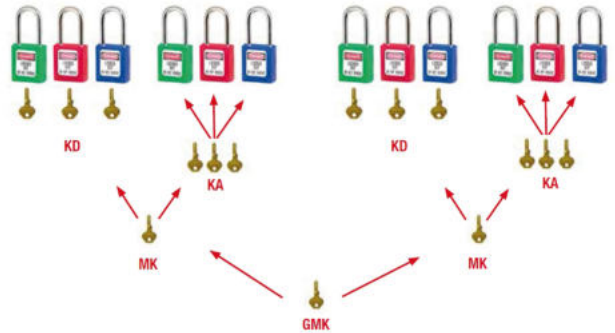

Colori disponibili:   
 Colore azzurro non disponibile per LUS1105.

## SISTEMA DI CHIAVI

**KD** Chiavi differenziate. Ogni chiave apre un solo lucchetto.

**KA** Chiavi uguali per tutti i lucchetti che aprono tutti i lucchetti di un gruppo.

**MK** Master Key. Una singola chiave passe-partout apre tutti i lucchetti di più gruppi (KD e/o KA).

**GMK** Master Key generale. Garantisce il massimo livello di accesso ed apre tutti i lucchetti del sistema.

CONTATTATECI, SIAMO A VOSTRA COMPLETA DISPOSIZIONE PER DEFINIRE IL SISTEMA PIÙ ADATTO ALLE VOSTRE ESIGENZE.  
 SOTTOLINEIAMO CHE OGNI DISPOSITIVO PUÒ ESSERE COMPLETAMENTE PERSONALIZZABILE.



**LU410** Archetto in metallo Ø 6 mm., lunghezza 38 mm.



**LU410LT** Archetto in metallo Ø 6 mm., lunghezza 76 mm.  
 Non disponibile in versione Master Key.



**LU406** Amagnetico, realizzato interamente in Zenex. Archetto Ø 6 mm., lunghezza 38 mm.



**LUS31** Corpo piccolo. Archetto in metallo Ø 4,76 mm., lunghezza 38 mm.



**LUS32** Corpo piccolo, amagnetico, realizzato interamente in Zenex. Archetto Ø 4,76 mm., lunghezza 38 mm. Non dotato di sistema ritenzione chiave.



**LUS1105** Corpo in alluminio anodizzato. Archetto in lega di boro placcato cromo Ø 6 mm., altezza 25 mm. Consigliato per industria alimentare.

## ISOLAMENTO ELETTRICO

### INTERRUTTORI MAGNETOTERMICI AUTOMATICI

Dispositivi di blocco per interruttori elettrici mini (120/240 V), compatibili con la maggior parte degli interruttori generali ISO/DIN.



**LUS2390**

Per interruttori larghezza fino a 11 mm.

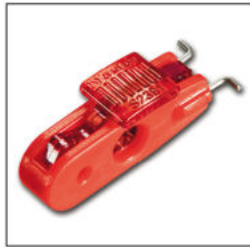

**LUS2391**

Per interruttori larghezza oltre 11 mm.



**LUS2392**

Per interruttori standard, braccio esterno



**LUS2394**

Universale regolabile senza attrezzi



**LUS3821** - Regolazione a vite, per interruttori multipolari e tiranti a barra

### INTERRUTTORI MAGNETOTERMICI SCATOLATI (480/600 V)

Dispositivi di blocco per interruttori scatolati a leva ad alto amperaggio/voltaggio.



**LUS3822**

Per interruttori generali scatolati



**LUS3823** - Per interruttori generali scatolati con levette di grosse dimensioni



**LU491B** - Per interruttori alti e larghi, regolabile  
**LU493B** - Per interruttori con levette standard, singoli o doppi, regolabile

### PULSANTI ED INTERRUTTORI ROTANTI

Progettati per isolare pulsanti tipo "push" ed interruttori rotanti da 22,5 a 30,5 mm.



**LUS2151** - Rotondo amovibile con supporti, fisso e biadesivo, compresi



**LUS2153** - Quadrato per montaggio fisso, con apertura a scatto



### SPINE, PANNELLI DI CONTROLLO E CONNETTORI

Dispositivi per il blocco di spine 120/550 V e connettori o pannelli di controllo di macchinari e carro ponte.



**LU487** - per spine da 120/240 V  
**LU488** - per spine da 240/550 V



**LU453L** - sacca isolamento 180x430 mm.  
**LU453XL** - sacca isolamento 270x700 mm.

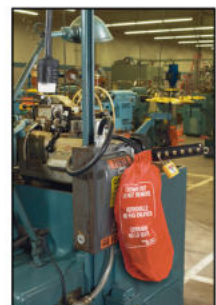

## ISOLAMENTO MECCANICO

### VALVOLE A VOLANTINO/SARACINESCHE

Design rotante che facilita l'installazione anche in spazi ristretti.



- LU480** - Diam. 25/76 mm. per 2 lucchetti
- LU481** - Diam. 50/127 mm. per 3 lucchetti
- LU482** - Diam. 101/165 mm. per 4 lucchetti
- LU483** - Diam. 152/254 mm. per 4 lucchetti
- LU484** - Diam. 203/330 mm. per 4 lucchetti

**LUS3910** - Per valvole gas pressurizzato, max diametro 76 mm.

### VALVOLE A LEVA ¼ DI GIRO

Dispositivi universali applicabili ad ogni tipo di valvola a leva.



- LUS3476** - Per valvole fino a diametro 25 mm.
- LUS3477** - Per valvole fino a diametro 76 mm.



**LUS3080** - Sistema a 4 perni per valvole da 13 a 51 mm.



### CAVI PER BLOCCAGGIO MULTIPO

Utili per il blocco di più valvole o interruttori contemporaneamente, possono essere utilizzati come "jolly" in diverse situazioni quando non è possibile effettuare il Loto con i dispositivi specifici. Ganascia integrata per 4 lucchetti.



- LUS806** - Cavo 1,80 m. acciaio rivestito Ø 4 mm.
- LUS806CBL3** - Cavo 0,90 m. acciaio rivestito Ø 4 mm.



- LUS856** - Cavo retrattile 2,74 m. in acciaio rivestito Ø 3,3 mm.
- LUS866** - Cavo retrattile 2,74 m. in nylon per applicazioni elettriche Ø 3,3 mm.

### VALVOLE A FARFALLA / RACCORDI ARIA COMPRESA

Dispositivi specifici per valvole a farfalla e raccordi pneumatici.

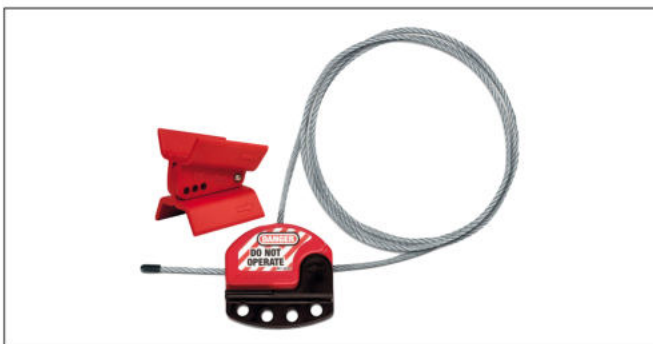

**LUS3921** - Per valvole a farfalla, completo di cavo 90 cm.

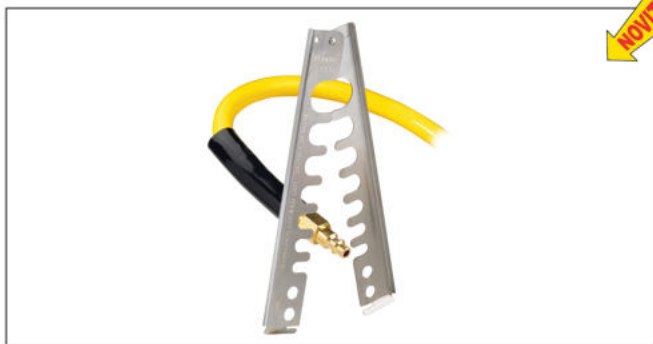

**LUS3900** - Universale per raccordi pneumatici



## ISOLAMENTO DI GRUPPO

### GANASCE

Applicate ai dispositivi permettono il bloccaggio delle fonti di energia con più di un lucchetto e non possono essere rimosse fino all'apertura di tutti i lucchetti.



**LU416** - Alluminio, apertura 25 mm., per 6 lucchetti

**LU417** - Alluminio, apertura 38 mm., per 6 lucchetti



**LU420** - Acciaio, apertura 25 mm., per 6 lucchetti

**LU421** - Acciaio, apertura 38 mm., per 6 lucchetti

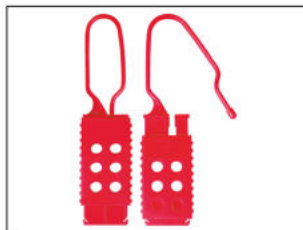

**LU428** - Plastica per applicazioni elettriche, apertura 25x63 mm., per 6 lucchetti



**LU429** - Alluminio, apertura doppia 25/38 mm., per 8 lucchetti

### CASSETTE LOTO

Ideali per operazioni svolte su più turni o in subappalto, permettono di conservare all'interno le chiavi dell'impianto o macchinario da isolare; ogni singolo operatore chiude il proprio lucchetto personale sul contenitore prima dell'operazione e lo rimuove al termine della stessa. L'esclusiva chiusura garantisce che nessuno possa avere accesso alle chiavi contenute fino a quando ogni singolo membro del gruppo avrà rimosso il proprio lucchetto.



**LUS3650** - Trasportabile con staffa per applicazione a parete, 8 lucchetti, 250x170x70 mm.



**LUS3500** - A muro, completa di bacheca per esposizione permessi, 12 lucchetti, 203x163x306 mm.



**LU498A** - Trasportabile con maniglia integrata, 12 lucchetti, 152x235x95 mm.



**LU503RED** - A parete o trasportabile, 12 lucchetti, 324x169x89 mm.

### CARTELLI DI AVVERTIMENTO - Etichettare e segnalare è importante quanto bloccare le fonti di energia!

Proponiamo cartellini di avvertimento realizzati in polistirene pressato, possono essere fissati direttamente al lucchetto con la fascetta a corredo. Disponibili in confezioni da 20 pezzi per tipo. Possibilità di personalizzazione con loghi aziendali e diciture fuori catalogo. Dimensioni 82x150 mm.



P 10



P 11



P 12



P 13



P 14



P 15



P 16



P 17



P 18



P 19



P 20



P 21



P 22



P 23



P 24



P 25

Dicitura riportata sul retro di tutti i modelli.



## KIT COMPLETI LOTO

### LOTO STATION

Postazioni a parete per lo stoccaggio e la facile identificazione dei dispositivi LockOut / TagOut. Disponibili complete di dotazioni standard o vuote per comporre kit personalizzati.



#### LU1484BP410

Contiene: 20 lucchetti, 4 ganasce 420, cartellini di avvertimento.

Solo contenitore: **LU1484B**

#### LUS1850E410

Ideale per elettricisti. Contiene: 6 lucchetti 410RED; 1-S3823; 2-S3822; 2-S3821; 1-491B; 1-493B; 3 ganasce 420; 1-488; 1 blocco poli spina S2005; 1 blocco interruttore a muro 496B; 12 cartellini 497A.

Solo contenitore: **LUS1850**

#### LUS1900VE410

Contiene: 6 lucchetti 410RED; 1-S3081; 1-S3476; 1-S3477; 2 cavi S856; 2-S3823; 2-S3822; 3-S3821; 1-491B; 1-493B; 1-480; 1-481; 1-482; 3 ganasce 420; 1-488; 1-S2005; 1-496B; 12 cartellini 497A.

Solo contenitore: **LUS1900**



**LUS1506** - postazione 6/8 lucchetti (vuota)

**LUS1518** - postazione 18/22 lucchetti (vuota)

#### LU1482BP410

Contiene: 4 lucchetti, 2 ganasce 420, cartellini di avvertimento.

Solo contenitore: **LU1482B**

#### LU1483BP410

Contiene: 10 lucchetti, 2 ganasce 420, cartellini di avvertimento.

Solo contenitore: **LU1483B**

### MARSUPI E CASSETTE

Kit completi con dotazioni standard in vari formati, disponibili anche solo contenitore per comporre il proprio kit personalizzato.



#### LUS1117ES31KA - CASSETTINA RIGIDA

Dimensioni: 230x420x216 mm.

Dotazione isolamento elettrico.

Contiene:

3-S31KARED; 1-S806; 2-420; 1-491B; 3-S2390; 2-S2393.

Solo cassetta vuota: **LU1017**



#### LU1458E410 - ORGANIZER

Dimensioni: 171x381x241 mm.

Dotazione isolamento elettrico.

Contiene: 6 lucchetti 410RED; 1-S806; 2-493B; 2-491B; 1-S3823; 1-S3822; 2-S3821; 3-420; 3-428; 1-487; 1-488; 1-S2005; 1-496B; 12 cartellini 497A.

Solo organizer vuoto: **LU1458**



#### LUS1010E410 - MARSUPIO

Dimensioni: 228x159x108 mm.

Dotazione isolamento elettrico.

Contiene: 2 lucchetti 410KARED; 2-493B; 1-491B; 1-S3823; 2-420; 1-S2005; 3 cartellini 497A.

Solo marsupio vuoto: **LUS1010**

### SEGNALETICA DEDICATA

Segnaletica specifica per sistemi lockout/tagout. Una segnalazione appropriata e attenta aiuta il personale ad individuare senza esitazioni la postazione lockout/tagout, trovando eventuali informazioni aggiuntive in loco. Possibilità di personalizzare i cartelli o addirittura di svilupparne di nuovi assecondando le esigenze del cliente. Dimensioni 300x200 mm.



LUC1



LUC2



LUC3



LUC4

## LUCCHETTI SMART BLUETOOTH

Lucchetti di nuova generazione che possono essere aperti utilizzando lo smartphone tramite tecnologia Bluetooth. Niente più chiavi perse, combinazioni da ricordare o duplicazioni non autorizzate, la chiave è il telefono! Questi prodotti permettono di condividere l'accesso con altri utenti anche a distanza, tramite applicazione dedicata. Gli accessi sono tracciati e possono essere monitorati in tempo reale. Un codice direzionale da digitare fisicamente consente di aprire il lucchetto in caso di emergenza senza lo smartphone.

Tutti i prodotti sono in versione Enterprise, che comprende accesso illimitato al software di gestione Masterlock Vault Enterprise.



**LU4400** - Per uso interno

Corpo metallico larghezza 47 mm., archetto diametro 7 mm. con luce verticale 22 mm., in lega di boro per la massima sicurezza, accesso di emergenza con codice direzionale sul tastierino, batteria CR2450 facile da sostituire.



**LU4401** - Per uso esterno

Corpo metallico larghezza 56 mm., archetto diametro 9 mm. con luce verticale 51 mm., in lega di boro per la massima sicurezza, involucro protettivo contro le intemperie, accesso di emergenza con codice direzionale sul tastierino, batteria CR2 facile da sostituire.



**LU6400** - Per uso esterno

Corpo metallico larghezza 62 mm., archetto diametro 9 mm. con luce verticale 60 mm., in lega di boro per la massima sicurezza, involucro protettivo contro le intemperie, accesso di emergenza con codice numerico sul tastierino, batteria CR123A facile da sostituire.

NOVITÀ



## SELECT ACCESS BLUETOOTH

**LU5441** - Per uso esterno

Mini cassaforte a muro, permette di condividere chiavi e schede di accesso in modo pratico e sicuro. La tecnologia Bluetooth consente inoltre la condivisione temporanea o permanente degli accessi, con monitoraggio costante tramite app e notifiche. Corpo in metallo larghezza 83 mm. con resistenza alle intemperie, misure interne 94x62x25 mm. Batteria CR123A facile da sostituire, accesso di emergenza tramite codice numerico sulla tastiera.

## MASTERLOCK VAULT ENTERPRISE

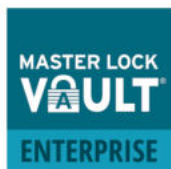

Piattaforma pensata per le aziende che devono gestire molteplici lucchetti ed utenti. Il nuovo software MasterLock Vault Enterprise, collegato ai dispositivi Bluetooth, offre agli utenti aziendali che devono gestire più lucchetti e utenti una soluzione pratica per controllare l'accesso, supervisionare le risorse e migliorare l'affidabilità. Questa innovazione di sicurezza collaudata riduce i costi, il rischio per la sicurezza e la complessità della gestione mediante chiavi fisiche.

Gli amministratori possono controllare il singolo lucchetto/utente e tutto il sistema da una pratica interfaccia web e gli utenti hanno accesso semplice e sicuro ai dispositivi assegnati.

L'accesso a Masterlock Vault Enterprise è compreso con l'acquisto di lucchetti e select access Bluetooth versione Enterprise, senza costi aggiuntivi ricorrenti o abbonamenti a tempo.

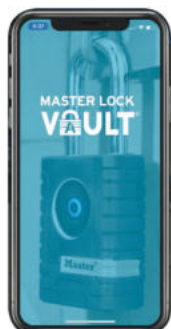

Caratteristiche e vantaggi del sistema:

- Assegna facilmente l'accesso permanente o temporaneo a gruppi o individui in base all'ora e alla data
- Gestisce in modo efficiente più lucchetti e utenti
- Aumenta l'affidabilità con tracciamento dettagliato di chi ha effettuato l'accesso ai dispositivi e quando
- Localizza facilmente tramite app l'ultimo accesso effettuato
- Mappatura automatica dei lucchetti e delle loro posizioni tramite smartphone con geolocalizzazione
- Sicurezza di livello militare della crittografia a 256 bit



## SELECT ACCESS

**Master Lock**

Mini casseforti di sicurezza a combinazione, molto robuste e pratiche da utilizzare, utili per applicazioni professionali quali: conservazione al sicuro di chiavi Master (MK), accesso condiviso a cantieri, officine, magazzini ed uffici commerciali, affitto di immobili, settore alberghiero e B&B. Fornite complete di kit di montaggio a muro.



**LU5401** - Misura media  
Combinazione meccanica personalizzabile, corpo metallo larghezza 85 mm.  
Dimensioni interne:  
92x64x3 mm

**LU5403** - Misura XL  
Dimensioni interne:  
115x77x40 mm.



**LU5415**  
A sicurezza rinforzata con doppio sportello e corpo zincato larghezza 105 mm., combinazione meccanica personalizzabile.  
Dimensioni interne:  
113x64x31 mm.



**LU5425**  
Ghiera illuminata, doppio sportello per maggiore resistenza alle intemperie, corpo in metallo larghezza 72 mm., combinazione meccanica personalizzabile.  
Dimensioni interne:  
103x57x25 mm.



**LU5423**  
Combinazione personalizzabile tramite tastierino numerico fino a 12 numeri/lettere, doppio sportello.  
Dimensioni interne:  
85x61x12 mm.

## LUCCHETTI



**LU4901**  
**Lucchetto biometrico** con apertura tramite impronta digitale. Corpo acciaio 56 mm. con involucro protettivo dalle intemperie, archetto lega di boro altezza 51 mm. diametro 9 mm. Supporta fino a 10 impronte digitali, accesso di emergenza con codice direzionale.

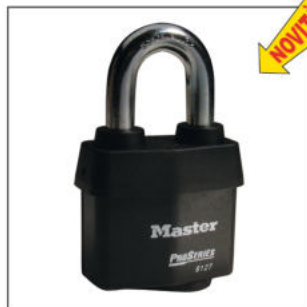

**LU6127**  
Lucchetto alta sicurezza corpo acciaio 65 mm., archetto lega di boro altezza 35 mm. diametro 11 mm., involucro protettivo da polvere, intemperie, ghiaccio.



**LU8433**  
Cavo antifurto regolabile Python, lunghezza 1,80 mt. diametro 10 mm. in acciaio intrecciato con rivestimento in vinile. Utile per prevenire il furto di utensili, attrezzature e scale.



**LU4120**  
Classico lucchetto in ottone, da 20 mm.  
Archetto diametro 3 mm.

**LU4130**  
Corpo 30 mm.  
Archetto diametro 5 mm.

**LU4140**  
Corpo 40 mm.  
Archetto diametro 6 mm.

## CASSEFORTI E CASSETTE PORTAVALORI IGNIFUGHE/IMPERMEABILI



**LFW082FTC**  
Cassaforse da fissare a terra o interno mobile, ignifuga ed impermeabile. Omologata UL/ET, protegge documenti e archivi digitali (CD, USB) per 60 min. in caso di incendio. Combinazione digitale programmabile.  
Dimensioni 348x415x491 mm.



**LCFW30100**  
Cassetta da sotto scrivania o armadio ignifuga ed impermeabile. Omologata UL/ET, protegge documenti (formato A4) e archivi digitali (CD, USB) per 60 min. in caso di incendio. Serratura a chiave, fornita con 2 chiavi.  
Dimensioni 193x419x375 mm.



**L1200**  
Cassetta di sicurezza piccola, trasportabile con maniglia integrata. Omologata UL/ET per proteggere documenti ed archivi digitali per 30 minuti in caso di incendio. Serratura a chiave, fornita con 2 chiavi.  
Dimensioni 156x362x284 mm.



## GUANTI DIELETRICI

Guanti isolanti in lattice naturale per lavori su impianti sotto tensione. Imballati singolarmente in busta opaca anti U.V., riportante le raccomandazioni d'uso e di conservazione. **Conforme alla norma EN 60903.**

CODICE	TENSIONE MASSIMA DI UTILIZZO	TENSIONE DI PROVA	CLASSE	TAGLIE	LUNGHEZZA
GD025	500 V	2.500 V	00	8-9-10	360
GD005	1.000 V	5.000 V	0	8-9-10	360
GD010	7.500 V	10.000 V	1	9-10	360
GD020	17.000 V	20.000 V	2	9-10-11	360
GD030	26.500 V	30.000 V	3	9-10-11	360
GD040	36.000 V	40.000 V	4	10-11	410



## VERIFICATORE PNEUMATICO

Per il controllo periodico, mediante gonfiaggio, di eventuale presenza di fori sui guanti dielettrici.

(secondo norma EN60903)

**GD90** Verificatore pneumatico.



## CUSTODIA PER GUANTI

Realizzata in PVC rigido, applicabile a parete e munita di una comoda maniglia per il trasporto.

**GD38** Custodia per guanti, 480x170x50 mm.

## FIORETTI ISOLANTI PER MANOVRA SEZIONATORI

Realizzati in tubo di resina poliestere rinforzata con fibre di vetro, lunghezze standard e su richiesta, completi di paramano di delimitazione, ganci di manovra in metallo e raccordi rapidi di giunzione per i modelli a più elementi.



**FR150** Gancio filettato a squadra, lunghezza 1,50 mt., Ø 32 mm., isolamento 30 kV

**FR200** Gancio filettato a squadra, lunghezza 2,00 mt., Ø 32 mm., isolamento 50 kV

**FI150** Gancio fisso a ricciolo, lunghezza 1,50 mt., Ø 32 mm., isolamento 30 kV

**FI200** Gancio fisso a ricciolo, lunghezza 2,00 mt., Ø 32 mm., isolamento 50 kV

**FI250** Gancio fisso a ricciolo, lunghezza 2,50 mt., Ø 40 mm., isolamento 60 kV

**FI300** Gancio fisso a ricciolo, lunghezza 3,00 mt., Ø 40 mm., isolamento 60 kV



## PEDANA ISOLANTE PER INTERNO

Piattaforma di calpestio antisdrucchiolo in materiale plastico con fibra di vetro. Piedini in materiale plastico altamente isolante e resistente, avvitabili con una inclinazione tale da rendere la pedana non ribaltabile.

Dimensioni 500x500x40 mm.

Altezza 260 mm. Tensione nominale 45 kV.

**PD45**



## TAPPETO ISOLANTE

Tappeto isolante in gomma, colore grigio, con superficie antiscivolo ad impressione tela. Spess. nominale 3 mm. Altezza 1000 mm. Rotolo da 10 mt. Conforme IEC61111: 2009 ed. 2.0, classe 3.

Tens. di prova in tens. alternata: 30 kV

Tens. di tenuta in tens. alternata: 40 kV

Tens. max di utilizzo in tens. alternata: 26,5 kV

Tens. max di utilizzo in tens. continua: 39,7 kV

**TD21**



## TELO ISOLANTE

Telo isolante per la protezione provvisoria da contatti accidentali per lavori su installazioni elettriche in tensione fino a 1000 V. Flessibile, trasparente, spessore 0,5 mm, resistente agli olii, agli acidi, ritardante di fiamma e autoestinguento. Conforme alla norma EN 61112. Classe 0. Categoria M.

**GD353** Rotolo ht. 1,40 mt., lunghezza 25 mt.

**GD354** Telo con occhielli e 2 ganci a S. Dimensione 1000x800 mm.



## ELMETTO DIELETRICO

Elmetto da cantiere doppio guscio ABS con visiera a scomparsa in policarbonato. Bardatura tessile 6 punti di fissaggio. Frontalino in spugna. Regolazione a cricchetto. Isolamento elettrico a 1000 VAC / 1500 VCC, protezione dall'arco elettrico classe 1 (GS-ET 29). Visiera trattata anti appannamento, antigraffio, con protezione contro gli archi elettrici e le proiezioni di materiali in fusione e liquidi caldi.

**ONYX**

## CASSETTE E ARMADIETTI ALLEGATO 1

CONFORMI A D.M. 388 del 15/07/03 all. 1 E D.L. 81 del 09/04/08 art. 45



**605/M** Allegato 1 Maggiorato

Armadietto in acciaio al carbonio, verniciato in epossipoliestere, cottura al forno 180°, bordi arrotondati, 3 ripiani in acciaio, anta dotata di 3 porta accessori, base porta flaconi rimovibile, serratura con chiave. Dimensioni: 402x202x483 mm. Peso completa: 11,50 kg.



**102/M** Allegato 1 Base

Armadietto in metallo verniciato con polvere epossidica colore bianco, 3 vani, 2 ripiani interni, serratura con chiave. Dimensioni: 300x140x460 mm. Peso completa: 7,5 kg.



**102/P** Allegato 1 Base

Armadietto realizzato in RC, colore bianco, 2 ante, 2 ripiani interni. Dimensioni: 450x375x130 mm. Peso completa: 6,90 kg.



**MEDIC 2** Allegato 1 Base

Valigetta di colore arancio con supporto per attacco a parete, maniglia per trasporto, guarnizione in neoprene, chiusura con due clip rotanti. Dimensioni: 395x135x270 mm. Peso completa: 6,20 kg.



**MULTISAN** Allegato 1 Maggiorato

Valigetta in ABS composta da due parti uguali ciascuna completa di vetri e divisori per un migliore alloggiamento dei prodotti. Dotata di supporto per attacco a parete. Chiusura con due clip rotanti. Tenuta ermetica garantita da guarnizione in neoprene. Dimensioni: 443x338x147 mm. Peso completa: 8,40 kg.

### PACCHI DI REINTEGRO

Idonei a ripristinare il contenuto di cassette ed armadietti. Disponibili in diverse versioni con e senza sfigmomanometro.



**PACR/1B** Allegato 1 Base

Pacco medicazione per cassette pronto soccorso e armadietti con contenuto base a norma.

**PACR/1B/S** Allegato 1 Base

Reintegro base a norma. Versione SENZA SFIGMOMANOMETRO.



**PACR/1M** All. 1 Maggiorato

Pacco reintegro per tutti gli armadietti e le valigette con contenuto maggiorato.

**PACR/1M/S** All. 1 Maggiorato

Pacco reintegro maggiorato Versione SENZA SFIGMOMANOMETRO.

## CASSETTE ED ARMADIETTI ALLEGATO 2

CONFORMI A D.M. 388 del 15/07/03 all. 1 E D.L. 81 del 09/04/08 art. 45



### 1/P Allegato 2 Base

Armadietto in plastica colore bianco, 2 vani, 1 ripiano interno amovibile, chiusura a scatto. Dimensioni: 370x220x140 mm. Peso completa: 2 kg.



### 103/M Allegato 2 Maggiorato

Armadietto in metallo verniciato con polvere epossidica colore bianco, 2 vani, 1 ripiano interno, serratura con chiave. Dimensioni: 370x300x140 mm. Peso completa: 3,80 kg.



### PREMIER Allegato 2 Maggiorato

Contenitore realizzato in ABS composto da due parti uguali, completa di vetri e separatori per un migliore alloggiamento dei prodotti. Dotata di supporto per attacco a parete. Chiusura con due clips rotanti. Tenuta ermetica garantita da guarnizioni in neoprene. Dimensioni: 225x240x123 mm. Peso completa: 2,10 kg.



### MEDIC 1 Allegato 2 Base

Valigetta realizzata in polipropilene antiurto, colore arancio, supporto per attacco a parete, maniglia per trasporto, chiusura con 2 clip rotanti. Dimensioni: 250x190x90 mm. Peso completa: 1,40 kg.



### PACR/2 Allegato 2 Base

Pacco reintegro per tutti gli armadietti e le valigette allegato 2.

### PACR/2M

Allegato 2 Maggiorato  
Contenuto base a norma.

## INFERMERIA AZIENDALE

Arredo e complementi arredo idonei per l'allestimento di una infermeria aziendale. Ogni elemento è ordinabile separatamente.



**IFC53** Armadio/vetrina ad una porta, 3 ripiani, serratura, dimensioni 53x36x144 cm.

**IFC49** Tavolino portafetri metallo verniciato, 2 ripiani in laminato.

**LET222** Lettino da visita ad 1 snodo, imbottito

**IFC281** Portarotolo per lettino da visita

**ROT049** Rotolo in carta misura 60 cm x 80 mt.

**IFC287** Scaletta 1 gradino per lettino da visita

**IFC54** Scrivania a 2 cassetti con ripiano in laminato, 120x70x78ht. cm.

**IFC55** Poltroncina verniciata con sedile, schienale e braccioli in laminato

**IFC56** Sedia verniciata con schienale e sedile in laminato

**IFC58** Sgabello con sedile imbottito regolabile in altezza

**IFC57** Lampada ambulatorio con ruote

**IFC59** Portarifiuti 14 lt. a pedale verniciato bianco, secchio estraibile

**IFC285** Paravento a 3 ante 150x170 cm.

**IFC51** Piantana per ipodermoclisi inox, altezza regolabile

**IFC60** Attaccapanni a colonna con portaombrelli

## CONSUMABILI PRONTO SOCCORSO



### CEROTTI

**CER020** 100 cerotti color pelle assortiti in 8 misure.

**CER021** 100 cerotti color pelle 2x7 cm.

**CER032** 100 cerotti color pelle 18x2 cm.

**CER029** 100 cerotti BLU DETECTABLE 2x7 cm. per industria alimentare.



### CEROTTO SU ROCCHETTO

**CER231** Rotolo cerotto in TNT ipoallergenico per il fissaggio delle medicazioni con dimensioni 5 mt. x 2,5 cm. Conf. 12 pz.



### GHIACCIO MONOUSO

**ICE/1** In TNT, mantiene fredda la parte lesa per circa 25/30 minuti in funzione della temperatura esterna. Confezione da 2 pezzi.

**ICE/2** Come sopra, ma in confezione da 25 pz.



### GHIACCIO SPRAY

**QCS046** Utile in caso di piccoli traumi, ematomi, contusioni. Pratico e subito utilizzabile. Flacone da 400 ml. Confezione 24 pz.



### CEROTTI TRASPARENTI IMPERMEABILI

**CER041** Astuccio da 40 cerotti trasparenti, impermeabili, resistenti all'acqua. Presenti in ogni astuccio 4 formati differenti:

20 cerotti da 19x70 mm.

10 cerotti da 24x70 mm.

5 cerotti da 40x17 mm.

5 cerotti da 3,8x3,8 mm.

Confezione 12 pz.



### COMPRESSE GARZA STERILE

**GAZ111** Busta di garza compressa sterile 10x10 cm. a 8 pieghe.



### GARZA IDROFILO STERILE

**GAZ187** Astuccio da 12 compresse di garza idrofila sterile 18x40 cm.



### KIT 8 SALVIETTE ASSORTITE

**TOW002** Astuccio contenente:

3 salviette disinfettanti

2 salviette ammoniaca

3 bustine sapone liquido 5 ml



### FLACONE DISINFETTANTE

**JOD002** Disinfettante a base di iodopovidone al 10% di iodio, indicato nella pratica medico chirurgica per l'antisepsi generale della cute integra.

Conf. 500 ml.

**JOD003** Come sopra ma in conf. da 125 ml.



### SOLUZIONE SALINA STERILE

**SOL002** Flacone monouso di soluzione salina sterile al 0,9% cloruro di sodio per il lavaggio di ferite, piaghe, abrasioni, ustioni e per irrigazione meccanica degli occhi. Flacone da 250 ml.

**SOL004** Come sopra, ma flacone da 500 ml.



### TELI STERILI

Teli sterili in tessuto non tessuto di due misure:

**TELO25** 40x60 cm.

**TELO30** 60x80 cm.



### MEDICAZIONE PER USTIONI

**PRE010** Gel in bustina adatto ad uso temporaneo di pronto soccorso premedicale su ustioni, scottature ed ustioni solari. Fornisce il necessario supporto d'acqua alla cute, raffredda e allevia il dolore. Minimizza i traumi da ustione, aiuta a prevenire le infezioni. Conf. 10 bustine 3,5 g.

## AUSILI D'EMERGENZA



### TELO MULTIUSO

**COP210** Coperta d'emergenza multiuso in tessuto 100% poliestere colore VERDE da un lato e film di alluminio dall'altro, accoppiati per fusione con bordi in poliestere nero. Lavabile, impermeabile e inattaccabile da microrganismi e muffe. In funzione del lato utilizzato protegge dal caldo o dal freddo. Dimensioni 150x200 cm.



### COPERTA ISOTERMICA

**COP216** In film poliestere con copertura in alluminio/alluminio dorato. Ha la funzione di isolare termicamente l'infortunato in funzione del lato esterno utilizzato. Lato argento: protegge dal caldo. Lato oro: protegge dal freddo. La coperta è radiotrasparente e ha una shelf life di 3 anni. Dimensioni: 210x160 cm.



### SFIGMOMANOMETRO

**SFI240** Sfigmomanometro aneroido con fonendoscopio con bracciale in nylon con chiusura a velcro. Fonendoscopio a testa piatta fissato sul bracciale, custodia in similpelle con cerniera.



### SFIGMOMANOMETRO DIGITALE

**SFI230** Sfigmomanometro digitale da braccio con LCD display. Il principio di misurazione è con metodo oscillometrico. Funziona con 4 Batterie Alcaline AA DC.6V non incluse o adattatore AC e prevede lo spegnimento automatico dopo 3 minuti di inutilizzo.



### FONENDOSCOPIO

**INF061** Fonendoscopio con testa diametro 46 mm. in alluminio anodizzato, ghiera filettata per il bloccaggio della membrana. Archetto in metallo cromato, lunghezza 150 mm., tubo a Y in gomma in un solo pezzo di lunghezza 60 cm.



### KIT RIANIMAZIONE

**RMA018/E** Valigetta realizzata in polipropilene antiurto, chiusure con clips a scatto. Contenuto: 1 pallone di rianimazione con maschera, tubo ossigeno, reservoir; 1 maschera oronasale; 1 apribocca elicoidale; 1 pinza tiralingua in policarbonato; 3 cannule di guedel sterili in tre misure.



### DEFIBRILLATORE

**DEF021** Il più piccolo defibrillatore semi automatico in commercio ed il più leggero. Facile da usare per la contemporanea presenza di comandi vocali e visivi. Onde bifasica: la migliore terapia salvavita con il più basso livello di effetti collaterali per le cellule cardiache. Indice di protezione contro la penetrazione della polvere e di getti d'acqua IP56.



### TECA PER DEFIBRILLATORE

**DEF040** Realizzata in lamiera di acciaio al carbonio P02 zincato; verniciatura a polvere di eposs poliestere RAL9010 bianco; passaggio in galleria termica 180°C. 1 anta finestrata, cerniere con perno zincato, apertura 180°; chiusura a sigillo lucchettabile in zama nichelata; preforata per attacco a parete e su apposita piantana opzionale. Dimensioni: 452x425x160 mm.

## BARELLE E LETTINI



### BARELLA PIEGHEVOLE

Barella portaferiti pieghevole. Realizzata in alluminio anodizzato con telo in poliestere spalmato in PVC antiputrescente, autoestinguente, lavabile. Piedini di sostegno in alluminio, snodi con l'esclusivo NCF system in ferro zincato che ne permettono un uso sicuro ed affidabile anche per operatori inesperti. Conforme alla norma DIN 13124. Fornita in 2 versioni. Dimensioni aperta: 203x50x15 cm. - Dimensioni chiusa: 96x50x17 cm. - Peso: 6,5 kg. Portata garantita: 120 kg.

**BAR016** Pieghevole in 2  
**BAR021** Pieghevole in 4

**CUS101** Borsa in nylon per BAR016  
**CUS100** Borsa in nylon per BAR021

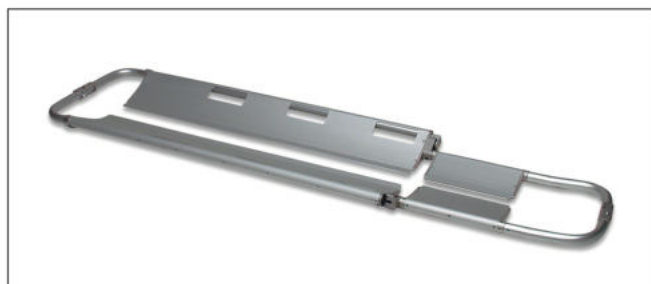

### BARELLA ATRAUMATICA

**BAR017** Barella portaferiti indispensabile nei casi in cui sia necessario assicurare l'immobilità dell'infortunato per evitare traumi ulteriori. Costruita interamente con profilati di alluminio anodizzato. Dotata di sistema di apertura/chiusura di sicurezza alle due estremità. Sistema di regolazione e blocco a diverse lunghezze. Superfici antiscivolo. Portata nominale di 159 kg. a norma EN 1865. Fornita con set di 3 cinghie di sicurezza. Dimensioni max lunghezza: 205x43,2x10 cm. Dimensioni min. lunghezza: 121,50x43,2x10 cm. - Peso: 8,5 kg.

**CUS103** Borsa in nylon per BAR017



### ARMADIO PER BARELLA

**CAV298** Armadio per barella verniciato a polveri epossidiche colore arancio, 1 ripiano interno fisso per eventuali accessori. Adatto per contenere barelle pieghevoli BAR016 e BAR021. Dimensioni: 1300x620x230 mm.



### LETTINO PIEGHEVOLE A VALIGIA

**LVG** Compatto, di minimo ingombro, facilmente trasportabile e di semplice utilizzo per il veloce sistema d'apertura. È indicato per massaggiatori, fisioterapisti, ambienti sportivi e aziende. Struttura in metallo verniciato bianco, imbottitura in sky lavabile colore nero, alza testa regolabile. Il lettino è dotato di un dispositivo dove può essere appoggiato il viso per fare il massaggio in posizione prona.



### SEDIA DI EVACUAZIONE

**SED002** La Skid-Ready ha un design tecnologico con le ruote piroettanti. Realizzata in alluminio giallo. Viene fornita con due cinture in polipropilene 50 mm. L'adozione di cingoli passivi slittano sulle scale con elevati standard di sicurezza e senza fatica. Peso: 12 Kg. c.a. Dimensioni Aperta: 900x530x1580 mm. Spessore Ripiegata: 355 mm. Portata Max: 150 Kg.



### TELO PORTAFERITI

**TEL028** Realizzato in tessuto di poliestere spalmato di PVC antiputrescente, impermeabile, facilmente lavabile, radiotrasparente e completamente di colore arancione. Non è ignifugo. Dotato di 8 maniglie per un sicuro trasporto dell'infortunato. Fornito completo di custodia. Dimensioni: 1900x750 mm.



### BARELLA ROLLABILE

**BAR010** Studiata per adattarsi alle esigenze di soccorso in ambienti confinati e difficoltosi. È un sistema di salvataggio estremamente flessibile, utilizzabile quando sono necessari evacuazione e trasporto rapidi. Inerte a tutte le condizioni ambientali, a fluidi corporei e sangue. Trasporto sicuro del ferito per merito dell'alta resistenza dei suoi materiali. Facile da usare per le sue cinghie colorate. Può essere utilizzata sia in verticale che in orizzontale grazie alla specifica sospensività. Carico massimo: 150 kg. - Peso barella: 7,3 kg. - Peso sospensività: 780 g.

## PRONTO SOCCORSO OCULARE



### FLACONE LAVAGGIO OCULARE

**FE/02** Soluzione salina sterile di cloruro di sodio 0,9% per lavaggio oculare di emergenza, con tappo anatomico che permette di indirizzare in modo preciso il getto. Flacone da 500 ml.



### FLACONE LAVAGGIO OCULARE

**EPRLIS/2** Flacone monouso da 50 ml. per il lavaggio oculare. Contiene Diphoterine, una soluzione acquosa che ha la proprietà di attrarre ed assorbire le molecole aggressive, sia irritanti che corrosive. Confezione da 10 pezzi.



### KIT LAVAGGIO OCULARE

**CPS202** Stazione lavaggio oculare composta da 2 flaconi di soluzione salina sterile monouso da 500 ml. con tappo oculare montato per un utilizzo rapido. Supporto applicabile a parete. Dimensioni: 320x410x80 mm.



### KIT LAVAGGIO OCULARE

**CPS211** Stazione lavaggio oculare di emergenza composta da 2 flaconi di soluzione salina a PH neutro da 250 ml. Supporto applicabile a parete. Dimensioni: 320x410x80 mm.



### KIT LAVAOCCHI

**CPS258** Kit lavaocchi in valigetta di plastica con supporto per attacco a parete e maniglia per trasporto. Soluzione monouso, sterile di cloruro di sodio 0,9% per il lavaggio oculare di emergenza. Flacone da 500 ml.



### KIT LEVASCHEGGE

**TSS015** Contenitore in plastica, maniglia per il trasporto e 2 clips di chiusura a scatto. Contiene accessori per estrarre schegge metalliche di varia natura e per effettuare una prima medicazione della parte lesa.

## KIT SPECIALI



### TRAUMA BAG COMPLETA

**CPS451** Borsa in nylon con bande laterali riflettenti, 4 scomparti, di cui 1 centrale con 2 scomparti interni, 2 tasche laterali e 1 tasca frontale. Contenuto idoneo per vigili del fuoco, corpi forestali, personale paramedico, ecc.



### KIT SOCCORSO USTIONI

**CPS360** Valigetta in polipropilene con maniglia per trasporto. Kit di pronto soccorso ustioni per tutte le aziende e su automezzi di trasporto dove esiste il rischio di ustioni. Contiene l'occorrente per una prima medicazione d'emergenza contro le ustioni. Dimensioni: 240x190x50 mm.



### KIT ANTI USTIONI

**CPS359** Valigetta in polipropilene antiurto, con supporto per attacco a parete, maniglia, chiusura con 2 clips rotanti. Kit di pronto soccorso per aziende e per automezzi dove esista il rischio di ustioni. Contiene l'occorrente per una prima medicazione. Dimensioni: 260x205x90 mm.



# LAVAOCCHI E DOCCE DI EMERGENZA

**BOCCHI**  
SafeWORK

Le docce e i lavaocchi rappresentano un ausilio indispensabile in caso di incidenti causati da fuoco o contaminazione attraverso acidi, basi o solventi. La caratteristica principale della linea DILUVIO® è quella di garantire una decontaminazione completa rispettando la delicatezza di contorno occhi e pelle; questo è garantito da un sistema di acqua "aerata" che esercita quindi un impatto meno violento sul derma e sulla congiuntiva. Tutti i modelli sono realizzati in acciaio utilizzando tubazioni zincate a caldo e verniciate con trattamento epossidico di colore verde. Le valvole sono in bronzo nichelato o cromato. I prodotti DILUVIO® soddisfano le specifiche richieste da tutte le normative nazionali ed internazionali: EN 15154-1-2, UNI 9608, UNI 10271, DIN 12899-2, UNI 7546-2-3-4.



### ISC300

Lavaocchi a parete con vaschetta in polipropilene e apertura manuale.

### ISC300X

Come sopra, ma in versione interamente in acciaio inox.



### ISC320

Lavaocchi a pavimento con vaschetta in polipropilene e apertura manuale.

### ISC320X

Come sopra, ma in versione interamente in acciaio inox.



### ISC380

Lavaocchi a pavimento con vaschetta in polipropilene e doppia apertura, manuale e a pedale.

### ISC380X

Come sopra, ma in versione interamente in acciaio inox.



**ISC820** Doccia a soffitto con soffione in polipropilene.

**ISC820X** Come sopra, ma in versione interamente in acciaio inox.



**ISC830** Doccia a parete con soffione in polipropilene.

**ISC830X** Come sopra, ma in versione interamente in acciaio inox.



**ISC700** Doccia lavaocchi a pavimento con soffione e vaschetta in polipropilene e apertura manuale.

**ISC700X** Come sopra, ma in versione interamente in acciaio inox.



**ISC710** Doccia lavaocchi a pavimento con soffione e vaschetta in polipropilene e doppia apertura, manuale e a pedale.

**ISC710X** Come sopra, ma in versione interamente in acciaio inox.



**ISC730** Doccia lavaocchi con pedana, soffione, vaschetta in polipropilene e valvola antigelo autodrenante con azione indipendente della doccia tramite tirante.

**ISC730X** Come sopra, ma in versione interamente in acciaio inox.



**ISC880** Pedana con 14 sprinklers automatici.

## RICAMBI PER DOCCE E LAVAOCCHI

**BOCCHI**  
SafeWORK



**ISC901** Vaschetta in polipropilene.



**ISC909** Soffione in polipropilene.

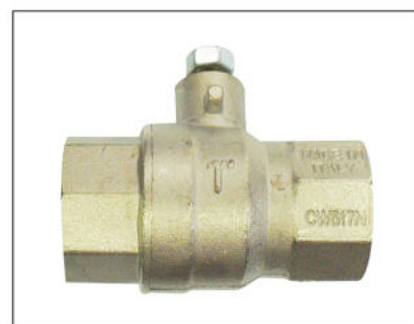

**ISC905** Valvola a sfera da 1" FM.



**ISC906** Valvola a sfera da 1" FM.



**ISC947** Leva "PUSH" per lavaocchi in acciaio con valvola.



**ISC913** Doppio braccio completo con aeratori e tappini.



**ISC919** Attacco con coppetta, tappo di chiusura e catenella, aeratore e supporto.



**ISC914** Aeratore.



**ISC918** Supporto aeratore.



**ISC960** Kit anti legionella, da applicare ai lavaocchi. Realizzato con valvola a tre vie e manopola "PUSH".



**ISC9091** Kit anti-freeze per lavaocchi. Previene il congelamento dell'acqua. Una valvola termostatica apre il circuito a 1,7°C e lo chiude quando l'acqua torna sopra i 4,4°C. Misura 1/2".

**ISC9095** Kit anti-freeze per docce, in misura 1".



**ISC9092** Kit anti-scald per lavaocchi. Previene il surriscaldamento dell'acqua. Una valvola termostatica apre il circuito a 40°C e lo chiude quando l'acqua torna sotto i 35°C. Misura 1/2".

**ISC9096** Kit anti-scald per docce, in misura 1".

# LAVAOCCHI E DOCCE DI EMERGENZA

**BOCCHI**  
SafeWORK

## LAVAOCCHI DA BANCO



**ISC421** Doccetta lavaocchi da banco singola estraibile.

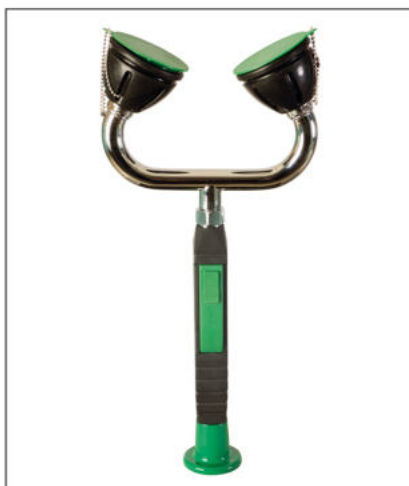

**ISC422** Doccetta lavaocchi da banco doppia estraibile.



**ISC431** Doccetta lavaocchi con supporto a parete singola.



**ISC432** Doccetta lavaocchi con supporto a parete doppia.



**ISC920** Manico con pulsante per doccetta lavaocchi.



**ISC921** Flessibile in PVC per doccetta lavaocchi.

## LAVAOCCHI PORTATILI



**ISC391** Unità portatile pressurizzata in acciaio inox con doccetta lavaocchi singola. Capacità 18 lt.



**ISC392** Unità portatile pressurizzata in acciaio inox con doccetta lavaocchi doppia. Capacità 18 lt.

## FUSTI E CISTERNETTE IN POLIETILENE



### FUSTI

Fusti a sezione tonda in polietilene ad alta densità, con coperchio ed anello di fissaggio a leva in acciaio zincato. Le versioni 30-60 litri sono fornite con due maniglie laterali di movimentazione. Omologati ONU: utilizzabili in accordo con le normative di trasporto terrestre (ADR-RID), marittimo (IMO-IMDG), aereo (IATA-ICAO), per la spedizione dei prodotti ritenuti pericolosi dall'ONU.

**FUS030** Capacità 30 lt., 320x520ht. mm., coperchio Ø 255 mm.

**FUS060** Capacità 60 lt., 400x620ht. mm., coperchio Ø 320 mm.

**FUS120** Capacità 125 lt., 496x800ht. mm., coperchio Ø 390 mm.

**FUS220** Capacità 220 lt., 582x985ht. mm., coperchio Ø 470 mm.



### CISTERNETTA

Cisternetta in polietilene ad alta densità con telaio in acciaio zincato, specifica per contenere prodotti chimici, farmaceutici, alimentari, ecc... fino a 1050 litri. Elevata resistenza ai prodotti chimici ed ai raggi UV. Certificata in accordo con le normative di trasporto stradale (ADR), ferroviario (RID) e marittimo (IMDG). Fornita con valvola 2" leva a farfalla con curva di scarico, coperchio diametro 150/220 mm., doppia placca di marcatura e pallet in plastica.

**CIS100P** Capacità 1050 lt., 1000x1200x1165ht. mm.

## VASCHE DI RACCOLTA IN ACCIAIO

Realizzate in acciaio al carbonio da 3 mm., piegate mediante sistema fibrante con rinforzi strutturali. Saldature a controllo elettronico per garantire una perfetta tenuta stagna. Dimensionamenti, tolleranze, bordature, smussature, peso nominale e grado di finitura come da parametri UNI. Trattamento da esterno anticorrosione e verniciatura in poliestere di colore visibile e sicuro a norma ISO 3864 e norma CEE 77/576 - L229. Grigliato in acciaio al carbonio zincato. Volume di raccolta a norma di legge.



**WL2510** 1 fusto da 200 litri.  
Dimensioni: 860x860x430 mm.



**WL2512** 2 fusti da 200 litri.  
Dimensioni: 1340x850x330 mm.



**WL2514** 4 fusti da 200 litri.  
Dimensioni: 1340x1250x300 mm.



**WL2516** 4 fusti da 200 litri in linea.  
Dimensioni: 2680x850x330 mm.



**WL2518** 8 fusti da 200 litri.  
Dimensioni: 2680x1250x300 mm.



**WL2520** 1 cisternetta da 1000 litri.  
Dimensioni: 1650x1350x640 mm.



### SUPPORTI DI STOCCAGGIO

Tubolare metallico con trattamento anticorrosione ottenuto con resine poliuretaniche anti olio e anti acido e verniciatura in poliestere di colore visibile a norma ISO 3864 e norma CEE 77/576 - L229.

**WZ2560** Per 1 fusto da 200 lt. Dimensioni: 600x600x380 mm.

**WZ2561** Per 2 fusti da 200 lt. Dimensioni: 1180x600x380 mm.

**WZ2562** Per 2 fusti da 200 lt. Impilabili. Dimensioni: 1170x750x370 mm.

**WZ2563** Per 1 fusto da 200 lt. Inclinato. Dimensioni: 800x600x450/380 mm.

## VASCHE DI RACCOLTA IN POLIETILENE

Vasche di contenimento realizzate in POLIETILENE atossico stabilizzato U.V. ad alta visibilità, roto-stampato monolitico (stampato in unico pezzo senza giunzioni) con struttura auto portante e rinforzata per resistere agli urti, resistente agli agenti chimici, dotate di griglia in polietilene asportabile (non la VAS02S) per una facile pulizia, sormontabili a vuoto, pallettizzate per un'agevole movimentazione con muletto o transpallet. Ideali per lo stoccaggio di fusti e cisternette. Compatibili con gran parte dei prodotti chimici. Destinate anche per il settore alimentare.



**VAS01P** Per 1 fusto da 220 litri.  
Dimensioni: 925x800x420 mm.



**VAS202P** Per 2 fusti da 220 litri cad.  
Dimensioni: 1020x1420x520 mm.



**VAS02S** Per 2 fusti da 220 litri cad.  
Dimensioni: 1230x830x300 mm.



**VAS204P** Per 4 fusti da 220 litri cad.  
Dimensioni: 1420x1420x520 mm.



**VAS110P** Per 1 cisterna da 1000 litri.  
Dimensioni: 1420x1420x1000 mm.



**SPF01P** Supporto in polietilene per 1 fusto.  
**SPF02P** Supporto in polietilene per 2 fusti.

## ARMADI MONOLAMIERA PER DEPOSITO LIQUIDI INFIAMMABILI E FITOFARMACI

Armadi di sicurezza componibili per lo stoccaggio di prodotti liquidi infiammabili (giallo) e fitosanitari (verde), realizzati in lamiera di acciaio al carbonio P02. Dotati di ripiani di contenimento regolabili in altezza e vasca di raccolta a tenuta stagna sul fondo, 2 griglie di aerazione laterali e una posizionata sul tetto con sistema tagliafiamma, appositamente studiate per il ricircolo dell'aria o per l'aspirazione forzata. Robuste cerniere, serratura ergonomica in plastica e alluminio con doppia chiave completa di chiusura ad asta con carter copriaste antimanomissione. Forniti smontati in un robusto imballo.



**JARM001B** Giallo 2 ante/3 ripiani. Dimensioni: 1075x500x1850ht. mm.  
**JARM001F** Verde 2 ante/3 ripiani. Dimensioni: 1075x500x1850ht. mm.



**JARM002B** Giallo 1 anta/3 ripiani. Dimensioni: 575x500x1850ht. mm.  
**JARM002F** Verde 1 anta/3 ripiani. Dimensioni: 575x500x1850ht. mm.



**JARM003B** Giallo 2 ante/2 ripiani. Dimensioni: 1075x500x1100ht. mm.  
**JARM003F** Verde 2 ante/2 ripiani. Dimensioni: 1075x500x1100ht. mm.



**JARM004B** Giallo 1 anta/2 ripiani. Dimensioni: 575x500x1100ht. mm.  
**JARM004F** Verde 1 anta/2 ripiani. Dimensioni: 575x500x1100ht. mm.

## LINEA ASSORBENZA LIQUIDI UNIVERSALI

Prodotti altamente assorbenti e resistenti in fibra di polipropilene, adatti a tutti i tipi di sversamenti, perdite o sgocciolamenti di liquidi industriali (acqua, solventi, olio, lubrificanti, chimici...). I panni, i cuscini e i rotoli per la loro versatilità vengono usati per assorbire sversamenti in ogni situazione, le barriere cilindriche, per la loro flessibilità sono particolarmente adatte per limitare le fuoriuscite negli angoli angusti, per circondare un macchinario o un fusto.



PANNI				
CODICE	Dimensioni	Pezzi per box	Potere assorbente box	Imballo
ASU011	41x46 cm.	100	120 litri	Dispenser
ASU012	41x46 cm.	200	163 litri	Dispenser
ASU029	41x46 cm.	200	133 litri	Sacchetto

CALZE				
CODICE	Dimensioni	Pezzi per box	Potere assorbente box	Imballo
ASU015	Ø 7,6x122 cm.	15	85 litri	Scatola
ASU032	Ø 7,6x122 cm.	40	220 litri	Scatola

CUSCINI				
CODICE	Dimensioni	Pezzi per box	Potere assorbente box	Imballo
ASU013	25x25 cm.	20	57 litri	Scatola
ASU014	46x46 cm.	10	78 litri	Scatola

ROTOLI				
CODICE	Dimensioni	Pezzi per box	Potere assorbente box	Imballo
ASU016	41x4600 cm.	2	240 litri	Sacchetto
ASU017	81x4600 cm.	1	240 litri	Sacchetto

## LINEA ASSORBENZA OLIO

Prodotti altamente assorbenti e resistenti realizzati in fibra di polipropilene, facili da usare e riutilizzabili, sono applicabili in tutti i casi dove si presentino fuoriuscite di olio, lubrificanti, ed idrocarburi. Idrorepellenti. I panni, i cuscini e i rotoli per la loro versatilità vengono usati per assorbire sversamenti in ogni situazione, le barriere cilindriche, per la loro flessibilità sono particolarmente adatte per limitare le fuoriuscite negli angoli angusti, per circondare un macchinario o un fusto.



PANNI				
CODICE	Dimensioni	Pezzi per box	Potere assorbente box	Imballo
ASO002	41x46 cm.	100	60 litri	Sacchetto
ASO003	41x46 cm.	200	163 litri	Dispenser
ASO035	41x46 cm.	100	148 litri	Sacchetto
ASO200	41x46 cm.	200	154 litri	Dispenser

CALZE				
CODICE	Dimensioni	Pezzi per box	Potere assorbente box	Imballo
ASO006	Ø 7,6x122 cm.	15	85 litri	Scatola
ASO007	Ø 13x300 cm.	4	135 litri	Sacchetto
ASO008	Ø 20x300 cm.	4	269 litri	Sacchetto

CUSCINI				
CODICE	Dimensioni	Pezzi per box	Potere assorbente box	Imballo
ASO004	25x25 cm.	20	57 litri	Scatola
ASO005	46x46 cm.	10	78 litri	Scatola

ROTOLI				
CODICE	Dimensioni	Pezzi per box	Potere assorbente box	Imballo
ASO009	81x4600 cm.	1	240 litri	Sacchetto
ASO010	41x4600 cm.	2	240 litri	Sacchetto

## LINEA ASSORBENZA LIQUIDI CHIMICI

I prodotti della serie chimica sono progettati per assorbire in caso di fuoriuscite accidentali di prodotti acidi, liquidi tossici, gas disciolti in acqua o pericolosi in genere. Limitano notevolmente l'evaporazione dei prodotti trattati ed hanno un forte potere assorbente, sono ideali in presenza di forte aggressività chimica. Sono trattati in superficie con tensioattivi che limitano notevolmente la fuoriuscita di vapori. Disponibili nelle diverse versioni panni, rotoli, cuscini e calze per ogni differente utilizzo.



PANNI				
CODICE	Dimensioni	Pezzi per box	Potere assorbente box	Imballo
ASC029	41x46 cm.	100	144 litri	Dispenser

CALZE				
CODICE	Dimensioni	Pezzi per box	Potere assorbente box	Imballo
ASC032	Ø 7,6x122 cm.	15	85 litri	Scatola

CUSCINI				
CODICE	Dimensioni	Pezzi per box	Potere assorbente box	Imballo
ASC030	25x25 cm.	20	57 litri	Scatola
ASC031	46x46 cm.	10	78 litri	Scatola

ROTOLI				
CODICE	Dimensioni	Pezzi per box	Potere assorbente box	Imballo
ASC034	81x4600 cm.	1	267 litri	Sacchetto
ASC035	41x4600 cm.	2	267 litri	Dispenser

## KIT PRONTO INTERVENTO OLIO



### KIT0300

Assorbente 31 litri.  
 - 20 panni 41x46 cm  
 - 4 calze ø 7,6x122 cm  
 - 1 kit DPI / lavaocchi / antiustioni



### KIT0600

Assorbente 69 litri.  
 - 30 panni 41x46 cm  
 - 5 calze ø 7,6x122 cm  
 - 4 cuscini 41x46 cm  
 - 1 kit DPI / lavaocchi / antiustioni



### KIT0260

Assorbente 363 litri.  
 - 50 panni 41x46 cm  
 - 200 panni 41x46 cm  
 - 6 kg. Polvere C-Dust  
 - 10 calze ø 7,6x122 cm  
 - 16 cuscini 41x46 cm  
 - 1 kit DPI / lavaocchi / antiustioni



### KIT1200

Assorbente 124 litri.  
 - 50 panni 41x46 cm  
 - 12 calze ø 7,6x122 cm  
 - 6 cuscini 41x46 cm  
 - 1 kit DPI / lavaocchi / antiustioni



### KIT2400

Assorbente 226 litri.  
 - 150 panni 41x46 cm  
 - 12 calze ø 7,6x122 cm  
 - 8 cuscini 41x46 cm  
 - 1 kit DPI / lavaocchi / antiustioni



### KIT3600

Assorbente 337 litri.  
 - 200 panni 41x46 cm  
 - 12 calze ø 7,6x122 cm  
 - 12 cuscini 41x46 cm  
 - 2 sacchi polvere OKO-C  
 - 1 kit DPI / lavaocchi / antiustioni  
 - 1 sacco Multisorb

## KIT PRONTO INTERVENTO LIQUIDI UNIVERSALI



### KIT120U

assorbente 158 litri  
 - 50 panni 41x46 cm  
 - 12 calze ø 7,6x122 cm  
 - 6 cuscini 41x46 cm  
 - 1 kit DPI / lavaocchi / antiustioni



### KIT240U

assorbente 265 litri  
 - 150 panni 41x46 cm  
 - 12 calze ø 7,6x122 cm  
 - 8 cuscini 41x46 cm  
 - 1 kit DPI / lavaocchi / antiustioni



### KIT360U

assorbente 348 litri  
 - 200 panni 41x46 cm  
 - 12 calze ø 7,6x122 cm  
 - 12 cuscini 41x46 cm  
 - 1 sacco polvere Multisorb-C  
 - 1 kit DPI / lavaocchi / antiustioni

## POLVERI ASSORBENTI



### MULTISORB-C

Assorbe ogni tipo di liquido, olio, acqua, solventi, inchiostri, acidi deboli e basi, prodotti chimici, sostanze grasse, grassi, così come miscugli ed altra sporcizia sparsa incidentalmente sui terreni. Distruzione attraverso incenerimento o conferimento alla discarica seguendo la regolamentazione in vigore e in base al prodotto assorbito. Composto da lignina e cellulosa.

**DUS100** Sacco da 45 litri, peso 6 kg., assorbenza minima 40 lt.



### SEPIOLITE

Granulare minerale poroso e a basso peso specifico, usato per tutti i tipi di liquidi (olio, benzina, acqua, ecc...) in fabbriche, officine, fondi stradali ed aree di lavoro in genere, nei casi in cui sversamenti accidentali possono provocare incidenti, fermentazioni, pericoli o odori indesiderati. Sostanza non pericolosa conforme alla Direttiva 1999/45/CE ed alle direttive europee 91/155/CEE, 93/112/CE e 2001/58/CE.

**KB04/10** Sacco da 10 kg.



### LINEA PLUME

Assorbenti di origine minerale estremamente performanti. Questi prodotti sono totalmente naturali, ecologici e atossici, non rilasciano il materiale assorbito, sono ininfiammabili, biologicamente e chimicamente inerti.

**Idro Plume** - Per oli ed idrocarburi in acqua e nelle bonifiche di acque aperte, canali, fiumi e zone paludose. Cosperso sullo specchio d'acqua inquinato assorbe rapidamente gli oli e gli idrocarburi e non li rilascia più. Saturo di materiale inquinante non ha nessun tipo di decadimento sul fondo e mantenendo la galleggiabilità è facilmente recuperabile con mezzi meccanici.

**DUS300S** Sacco da 100 litri, peso 10 kg., potere assorbente fino all'800% del proprio peso.

**Oil plume** - Fondamentale per la bonifica di terreni contaminati e per applicazioni industriali, come la manutenzione e la pulizia dei luoghi di lavoro, bordo macchina, zone di travaso e tutti gli ambienti dove la presenza di oli e idrocarburi rende pericoloso e difficile l'operato degli addetti. Cosperso sul suolo inquinato assorbe rapidamente gli oli e gli idrocarburi e non crea fanghi, non rilascia il materiale assorbito. Non rende il pavimento scivoloso e una volta raccolto non rimane nessuna patina oleosa.

**DUS320S** Sacco da 80 litri, peso 8,8 kg., potere assorbente fino al 500% del proprio peso.



### WHITE SORB

Assorbente minerale al 100% e riciclato derivante da materiale edilizio. Non è infiammabile e non rilascia gas nocivi. Assorbente universale per liquidi e oli. Può essere utilizzato nelle officine meccaniche, industrie automobilistiche, aeronautiche, petrolifere e chimiche, autorimesse, stazioni di servizio, strade, autostrade ed aree di transito in genere.

**DUS051** Sacco polvere da 20 kg.

## STAZIONE E DISPENSER PER L'ASSORBENZA



### SPILL STATION

Robusta struttura in metallo con vano porta rotolo, dispenser per panni, scomparto inferiore per polveri assorbenti. Mensole laterali per eventuali flaconi detergenti. Fori per il fissaggio a parete.

**KIT010** Utilizzo per oli. Assorbimento 260 lt.

**KIT01U** Utilizzo universale. Assorbimento 250 lt.

**KIT01C** Utilizzo per chimici. Assorbimento 246 lt.



### PORTA ROTOLO

Adatto a tutti i rotoli assorbenti. Realizzato in acciaio verniciato con accessorio che agevola lo strappo e l'utilizzo del materiale assorbente.

**PTR081**  
Per rotoli da 81 cmx46 mt.

**PTR041**  
Per rotoli da 41 cmx46 mt.



## POLVERI E KIT NEUTRALIZZANTI



### SOLFONET

Polvere neutralizzante per acido solforico delle batterie.

Conforme al D.M. n. 20 del 24/01/2011

Polvere specifica per la neutralizzazione e assorbimento di liquidi pericolosi, risolve l'improvvisa fuoriuscita di acido solforico dagli accumulatori (batterie) causata dalla rottura della struttura e/o di sversamenti accidentali, evitando danni alle persone e impedendo che venga assorbito dal suolo. Assorbe inglobando totalmente l'acido solforico delle batterie sversato senza mai più rilasciarlo. La superficie rimane pulita, asciutta e calpestabile. Grazie al contenuto di una miscela di polveri speciali che danno una reazione esotermica (calore di neutralizzazione) che dura circa 3-4 minuti, SOLFONET neutralizza l'acido solforico assorbito. Dopo la fase di neutralizzazione, smaltire il tutto secondo le norme vigenti in materia, tenendo presente che quanto risulta dopo le due fasi di SOLFONET può essere classificato come rifiuto speciale non pericoloso.

**DUS/351** Sacco da 5 kg. Potere neutralizzante 10 litri.

## KIT EMERGENZA NEUTRALIZZANTE

Contengono una selezione di prodotti neutralizzanti ed assorbenti idonei per un intervento di emergenza in caso di sversamenti accidentali di acido solforico. Conformi alla norma vigente D.M. del 24/01/2011 n. 20 del Ministero dell'ambiente e della tutela del territorio e del mare.



### KIT351P

Kit emergenza specifico per autotrasporti, in valigetta di plastica 40x50x15 cm.

Potere neutralizzante 4 litri.

Contenuto:

- 2,5 kg. polvere Solfonet
- Scopino e paletta
- 4 sacchi smaltimento rifiuti
- Kit DPI (guanti, mascherina, occhiali)



### KIT351M27

Kit in armadio pensile 50x70x40 cm.

Potere neutralizzante 27 litri.

Contenuto:

- 17,5 kg. polvere Solfonet
- 2 calze assorbenti
- 3 sacchi smaltimento rifiuti
- Kit DPI (guanti, mascherina, occhiali)



### KIT351M54

Kit in armadio pensile 73x100x40 cm.

Potere neutralizzante 54 litri.

Contenuto:

- 35 kg. polvere Solfonet
- 2 calze assorbenti
- 4 sacchi smaltimento rifiuti
- Kit DPI (guanti, mascherina, occhiali)

## COPRITOMBINI E DIGHE

Utili strumenti in ausilio a interventi di emergenza di contenimento o sbarramento di fuoriuscite accidentali. Prevengono infiltrazioni, sono facili da usare, pratici perché dopo l'uso è sufficiente lavarli e sono subito pronti per il riutilizzo.



### COPRITOMBINO

In gomma nitrilica da utilizzare per prevenire infiltrazioni, stendendolo direttamente sul tombino.

**KB05** 800x600 mm. Spessore 2 mm.



### TAPPETO

In poliuretano che permette una perfetta aderenza al terreno, resistente agli acidi ed agli idrocarburi.

**KB07/61** 610x610 mm. Spessore 13 mm.  
**KB07/91** 910x910 mm. Spessore 13 mm.



### DIGA

Flessibile in tecnopolimero gommoso a forma triangolare, per arginare o deviare gli sversamenti accidentali senza assorbirli.

**TRI001** - 200x5x4,5 cm. - aperta  
**TRI002** - 300x10x7 cm. - aperta  
**TRI003** - Ø 40x5x4,5 cm. - chiusa

## ARMADI PER D.P.I. E SQUADRE ANTINCENDIO

Armadi per lo stoccaggio di attrezzature per squadre di emergenza e DPI, realizzati in lamiera 10/10 con verniciatura a forno in epossipoliestere RAL3000, spigoli arrotondati, chiusura ad asta con serratura in plastica ed alluminio, ripiani regolabili, cerniere rinforzate antivandalò, piedini regolabili in altezza. Disponibili in varie versioni con ante cieche o finestrate con lastra di alluminio, forniti smontati in robusti imballi che permettono la riduzione dei costi di trasporto e di stoccaggio. Ogni confezione include un sacchetto con accessori per il montaggio e manuale di istruzioni.

NUMERO DI ANTE	CARATTERISTICHE			PESO NETTO IN KG.	DIMENSIONI MM.		
	CODICE	TIPO ANTE	RIPIANI ED ACCESSORI		HT	L.	PROF.
DUE	I10770002	CIECHE	3 MOBILI	83	1850	1075	500
	I10770024	CIECHE	1 FISSO 3 MOBILI ED APPENDIABILI	83	1850	1075	500
	I10770003	UNA CIECA E UNA FINESTRATA	3 MOBILI	81	1850	1075	500
	I10770004	FINESTRATE	3 MOBILI	80	1850	1075	500
	I10770005	UN CIECA E UNA FINESTRATA	1 FISSO 3 MOBILI ED APPENDIABILI	81	1850	1075	500
	I10770008	FINESTRATE	1 FISSO 3 MOBILI ED APPENDIABILI	81	1850	1075	500
	I10770006	CIECHE	2 MOBILI	54	1100	1075	500
	I10770007	UNA CIECA E UNA FINESTRATA	2 MOBILI	53	1100	1075	500
	I10770009	FINESTRATE	2 MOBILI	52	1100	1075	500
UNA	I10770010	CIECA	3 MOBILI	54	1850	575	500
	I10770011	FINESTRATA	3 MOBILI	53	1850	575	500
	I10770012	CIECA	2 MOBILI	34	1100	575	500
	I10770013	FINESTRATA	2 MOBILI	33	1100	575	500
	I10770023	FINESTRATA	1 FISSO E 4 GANCI	8	600	415	300



I10770002



I10770024



I10770003



I10770004



I10770005



I10770008



I10770006



I10770007



I10770009



I10770010

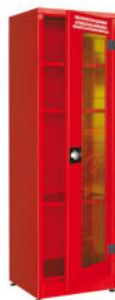

I10770011



I10770012



I10770013



I10770023

## ESTINTORI E ACCESSORI

### ESTINTORI PORTATILI - OMOLOGATI D.M. 7 GENNAIO 2005 - EN3-7



ART.	MODELLO	CAPACITÀ	CLASSE DI FUOCO	ALTEZZA TOTALE
U4015	POLVERE	Kg 6	34A-233BC	500 mm
U4004	POLVERE	Kg 6	34A-233BC	495 mm
U4006	POLVERE	Kg 6	55A-233BC	495 mm
U4007	POLVERE	Kg 9	55A-233BC	616 mm
U4008	POLVERE	Kg 12	55A-233BC	760 mm
U8006	CO <sub>2</sub>	Kg 5	113B	751 mm
U8003	CO <sub>2</sub>	Kg 2	55B	536 mm
U8004	CO <sub>2</sub>	Kg 5	113B	676 mm
U14012	IDRICO	Lt 2	13A 70B 40F	386 mm
U14016	IDRICO	Lt 6	43A 233B 75F	598 mm
U14019	IDRICO	Lt 9	55A 233B 75F	642 mm

### ESTINTORI CARRELLATI - OMOLOGATI MIN. DELL'INTERNO D.M. 6.3.1992



ART.	MODELLO	CAPACITÀ	CLASSE DI FUOCO
U4020	Carrellato Polvere	Kg 30	A-B1-C
U4021	Carrellato Polvere	Kg 50	A-B1-C
U4022	Carrellato Polvere	Kg 100	A-B1-C



#### COPERTURA MORBIDA DI PROTEZIONE PER ESTINTORI

Costruiti in materiale impermeabile, ideati per proteggere gli estintori situati all'aperto. Dotati di finestrella trasparente per il controllo del manometro.

- U06034** Per estintori da 6/9 Kg
- U06035** Per estintori da 12 Kg
- U06036** Per carrellati da 30/50 Kg
- U06037** Per carrellati da 100 Kg



#### CASSETTA PORTAESTINTORE IN ABS CON COPERCHIO ROSSO

- 1949** Per 1 Kg.  
Dimensioni: 172x418x105 mm
- 1954** Per 2 Kg.  
Dimensioni: 182x382x146 mm
- 12505** Per 4/6 Kg.  
Dimensioni: 350x685x220 mm
- 12506** Per 9/12 Kg.  
Dimensioni: 370x835x245 mm



#### CASSETTA PORTAESTINTORE IN ABS CON COPERCHIO TRASPARENTE

- 1962** Per 1 Kg.  
Dimensioni: 172x418x105 mm
- 1965** Per 2 Kg.  
Dimensioni: 182x382x146 mm
- 12505.1** Per 4/6 Kg.  
Dimensioni: 350x685x220 mm
- 12506.1** Per 9/12 Kg.  
Dimensioni: 370x835x245 mm

## PIANTANE PORTAESTINTORI

Particolarmente gradite ed utili negli uffici ed in tutti quei luoghi dove per estetica o per forza maggiore (pareti mobili, vetrate, ecc...) non è possibile applicare l'estintore a muro. Costruite in tubolare di acciaio verniciato con polveri epossidiche, disponibili nei colori cromato e rosso; adatte ad alloggiare qualsiasi tipo di estintore portatile con gancio a perno. Sulla stessa struttura è possibile montare un'apposita asta porta cartello bifacciale in PVC cellulare autoestinguente da 140x160 mm., spessore 3 mm., leggibilità 4 metri. Disponibili anche con segnale luminescente.



**PE/01** Piantana singola, colore rosso.  
Dimensioni 320x320x750 mm.

**PE/01.C** Piantana singola, cromata.  
Dimensioni 320x320x750 mm.



**PE/06** Piantana doppia, colore rosso.  
Dimensioni 640x320x750 mm.



**PE/02** Piantana singola, colore rosso con asta e cartello. Dimensioni 320x320x1920 mm.

**PE/02.C** Piantana singola, cromata con asta e cartello. Dimensioni 320x320x1920 mm.

**PE/07** Piantana doppia, colore rosso con asta e cartello. Dimensioni 640x320x1920 mm.

## CASSETTE PORTADOCUMENTI E PORTACHIAVI



### CASSETTA DOCUMENTI CALDAIA

In lamiera verniciata colore rosso, dotata di serratura con 2 chiavi.  
Dimensioni 220x310x60 mm.

**I3411**



### CASSETTA PORTACHIAVI

In lamiera verniciata colore rosso, chiusura con sigillo e lastra di protezione delle chiavi.  
Dimensioni 120x120x40 mm.

**I3410**



### CASSETTA PORTADOCUMENTI

In lamiera verniciata colore rosso, dotata di serratura con 2 chiavi. Utile per documenti come registro antincendio, documenti caldaia, ascensore, ecc...  
Dimensioni 300x390x60 mm.

**I3412**

## ATTREZZATURE PER SQUADRE DI EMERGENZA



### PICOZZINO

Picozzino pompiere a norma DIN 14294 in acciaio al carbonio. Manico in acciaio cromato ed impugnatura in gomma. Completo di fodero.

Peso: 800 gr. Lunghezza manico: 350 mm.

**C/PZ**



### ASCIA

Ascia da sfondamento tipo V.V.F. in acciaio al carbonio, punta e lame temprate. Manico in legno frassino verniciato.

Peso: 2,8 kg. Lunghezza manico: 900 mm.

**44513**



### MEGAFONO

In ABS antiurto con protezione sulla tromba. Amplificatore da 25 W, propagazione fonica fino a 1500 mt. Volume regolabile, dotato di fischietto e sirena. Dimensioni: 230x230x370 mm. Peso: 1,65 kg. Alimentazione: 8 batterie tipo C (non incluse). Autonomia: 5 ore. Portata massima: 1500 mt.

**MEGA1**



### MARTELLETTO FRANGIVETRO

Martelletto frangivetro per finestrini con lama tagliacintura e supporto di fissaggio.

**44514**



### FISCHIETTO

Fischietto professionale, omologato per bagnini, guardie costiere, salvataggio, life-guard e sport. 115 dB(A) di potenza, suono udibile fino a 1,6 km. di distanza. La sua tecnologia unica senza pallina evita ogni possibile inceppamento, riducendo a zero la possibilità che il fischietto non funzioni (anche in acqua).

**FOX40**



### FUNE

Fune di servizio ignifuga 100% in fibra aramidica, lunghezza 20 mt., completa di redance alle due estremità. Temperatura massima di utilizzo: 350°C. Diametro 10 mm.

**KF**



### COPERTA ANTIFIAMMA

Coperte in tessuto di fibra di vetro con custodia morbida. Apertura rapida con velcro. Anello ottonato per attacco a muro.

**FB330** 120x120 cm.

**FB430** 120x150 cm.

**FB640** 120x200 cm.

**FB650** 150x180 cm.

**FB660** 150x200 cm.

**FB680** 200x200 cm.



### COPERTA ANTIFIAMMA PER PORTAESTINTORI

Adattabile a tutti i tipi di piantane portaestintori di pag. 146. Si applica semplicemente a ,pressione, senza l'ausilio di viti e fori.

Dimensioni coperta: 900x1000 mm.

**FB690**



### ELMETTO PER V.V.F.

Casco di protezione resistente alle temperature estreme (flash over di 10 secondi fino a 1000°C), lunga resistenza ad alte temperature (fino a 250°C/30 min. con test di calore radiante di 14 KW/M2). Alta resistenza all'impatto meccanico. Visiera anti graffio e anti appannamento. Capacità di isolamento elettrico E2. Insetti rifrangenti ad alta visibilità. Certificato EN 443:2008, EN 14458:2004, EN 166 and 14458, approvato MED.

**K800.R**



NOVITÀ

### S5612 - SLIM

Luce da ispezione ultra-sottile 3 in 1 con luce spot, fino a 500 lumen. Ripiegabile e tascabile, ideale per ispezionare aree di lavoro inaccessibili ed anguste. Design compatto di soli 9 mm. di diametro.



NOVITÀ

### S5668 - WORK LITE

Lampada da lavoro ricaricabile con SMART CLIP 4-in-1, la lampada si può posizionare in numerosi modi differenti, in base al lavoro specifico da svolgere. Luce superiore e funzione dimmer a regolazione continua, fino a 350 lumen di intensità.



NOVITÀ

### S5690 - MAG PRO

Lampada con LED COB e faretto capace di fornire 600 lumen. Tre robusti supporti magnetici incorporati e due ganci da sospensione retrattili offrono massima flessibilità fino a 180°. Funzione dimmer a regolazione continua, consente di adattare il rendimento luminoso in base al tipo di lavoro.



NOVITÀ

### S5669 - HEAD LITE

Lampada frontale ricaricabile con sensore di movimento e funzione dimmer con regolazione continua, fino a 150 lumen di intensità. Funzione luce 2-in-1. Morbido tampono di protezione per non lasciare impronte sulla fronte. Si regola facilmente per ottenere l'angolazione ottimale di luce. Sensore touchless per accendere/spengere con il solo movimento della mano.



NOVITÀ

### S6010 - NOVA MINI

Proiettore portatile da lavoro, dal design ultra-compatto. Illuminazione estremamente potente fino a 1000 lumen. Sistema SMART GRIP 4-in-1 per una presa salda e comoda e un posizionamento flessibile. Funzione dimmer a regolazione continua e indicatore di carica. Comodo perché tascabile e gestibile con una sola mano.



NOVITÀ

### S5456 - NOVA R

Proiettore portatile da lavoro, progettato per l'utente professionale. Fornisce fino a 2000 lumen con un'illuminazione uniforme e omogenea. La funzione "Dimmer" permette di regolare la luce in cinque diversi livelli. Maniglia orientabile e montaggio diretto su treppiede o su staffa per ponteggi.

## TORCE ATEX



**2317 PX** Torcia a LED con sistema brevettato di ottica che concentra il raggio di luce. Certificata per l'uso in aree pericolose ATEX (zona 0+20). Corpo in ABS giallo fluo, IP67, 225 lm, portata 192 mt., autonomia 6,5 ore, 4 batterie AA incluse.



**2317 PX2** Torcia a LED con sistema di doppia illuminazione: il raggio primario (170 lm) illumina in avanti, il raggio secondario (20 lm) illumina verso il basso. Certificata per l'uso in aree pericolose ATEX (zona 0+20). Corpo in ABS giallo fluo, IP67, portata 192 mt., autonomia 6,5 ore, 4 batterie AA incluse.



**2317 PX3** Torcia a LED tre volte più luminosa di altre. Dimensioni ridotte tanto da poter essere tenuta nel taschino della camicia. Certificata per l'uso in aree pericolose ATEX (zona 1+21). Corpo in ABS giallo fluo, IP67, 35lm, portata 64 mt., autonomia 3 ore, 2 batterie AAA incluse.

Tre diverse linee di taglierini per la vostra sicurezza sul lavoro: lama nascosta, retrazione della lama automatica o completamente automatica. Decidete voi stessi quale tecnologia è più adatta alle vostre esigenze.

**martor**



## SECUNORM

**Retrazione automatica della lama = Elevata sicurezza**



**M/500 - SECUNORM 500**

Taglierino con elevati standard di sicurezza, robustezza ed ergonomia. L'impugnatura in alluminio consente una buona maneggevolezza. La slitta può essere utilizzata in modo flessibile da entrambi i lati. Cambio della lama facilitato, retrazione automatica della lama per proteggere l'utilizzatore dalle ferite da taglio. (50000110.02)

**M/65232** Lame di ricambio.

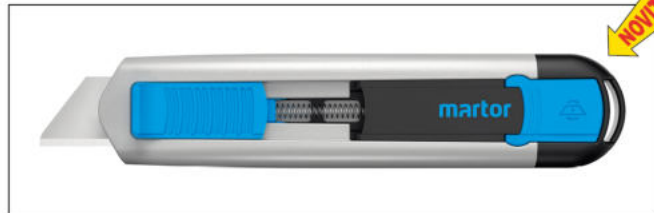

**M/525 - SECUNORM 525**

Taglierino di sicurezza in alluminio profondità di taglio 21 mm, impugnatura robusta in grado di gestire senza problemi una moltitudine di materiali da tagliare, quali ad esempio il cartone tristrato. Inoltre, la visuale libera sulla lama permette tagli particolarmente precisi. Cambio della lama facilitato, retrazione automatica della lama per proteggere l'utilizzatore dalle ferite da taglio. (52500410.02)

**M/0099** Lame di ricambio.



**M/380001 - SECUNORM 380**

È il primo coltello di sicurezza al mondo con un'estensione della lama di quasi 80 mm ed un ritorno automatico della stessa. È l'alternativa a basso rischio del cutter convenzionale con lama fissa. Una sicura di protezione impedisce che la lama fuoriesca dall'impugnatura.

**M/0079** Lame di ricambio.



**M/125001 - SECUNORM MIZAR**

Taglierino in plastica rinforzata con fibra di vetro, profondità di taglio 15 mm. Retrazione automatica della lama ed elevata sicurezza di lavoro. Completo di leva facile da usare. Ideale per cartone fino a 3 strati.

**M/5232** Lame di ricambio.

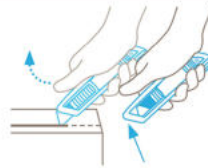

Pollici in su per l'elevata sicurezza. Appena cominciate il taglio, rilasciate la slitta. In questo modo la lama scompare immediatamente nell'impugnatura dopo il taglio.



**M/300 - SECUNORM 300**

Taglierino di sicurezza in plastica rinforzata con fibra di vetro, leggero, ergonomico e resistente alle abrasioni. Maggiore profondità di taglio (17 mm). Cambio della lama facilitato, retrazione automatica della lama per proteggere l'utilizzatore dalle ferite da taglio. Completo di Soft-Grip e slitta a due lati. (30000110.02)

**M/65232** Lame di ricambio.

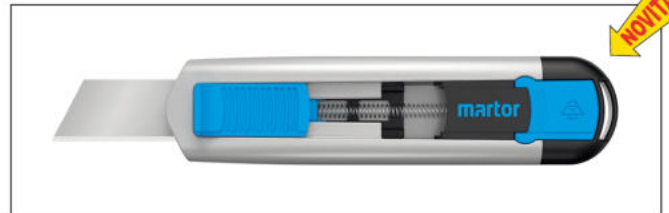

**M/54000410 - SECUNORM 540**

Taglierino di sicurezza in alluminio profondità di taglio fino a 36 mm, retrazione automatica della lama, elevata sicurezza di lavoro, completo di slitta di ampia superficie. Ideale per materiali di spessore elevato (gommapiuma, polistirolo...).

**M/7940** Lame di ricambio.



**M/175001 - SECUNORM 175**

Corpo in fibra di vetro rinforzata con materiale plastico, ergonomico e resistente alle abrasioni. Con nottolino laterale per uso destrorso e sinistrorso. Buona presa e versatilità per diverse applicazioni.

**M/0045** Lame di ricambio.



**M/110000 - SECUNORM SMARTCUT**

Perfetto per aprire imballaggi. La lama non è sostituibile e il coltello non può essere aperto; nessun rischio di perdita lame o molle. Adatto per destrorsi e sinistrorsi. Corpo in plastica, profondità di taglio 12 mm, retrazione automatica della lama e slitta su due lati.



## SECUPRO

**Retrazione completamente automatica della lama**  
**= Elevatissima sicurezza**

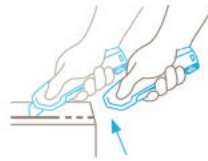

L'utensile da taglio "intelligente". Quando allontanate la lama dal materiale da tagliare, essa si ritrae da sola nell'impugnatura. Anche se si tiene ancora premuta la slitta o la leva. Questo è ciò che noi chiamiamo "elevatissima sicurezza".



**M/625 - SECUPRO 625**

Impugnatura in alluminio a tenaglia ergonomica, leva scorrevole per lo sblocco della lama, profondità di taglio particolarmente ampia unita al rientro automatico della lama, cambio di lama molto pratico e sensazione di impugnare un utensile di alto livello. **(625001.02)**

**M/60099** Lame di ricambio.

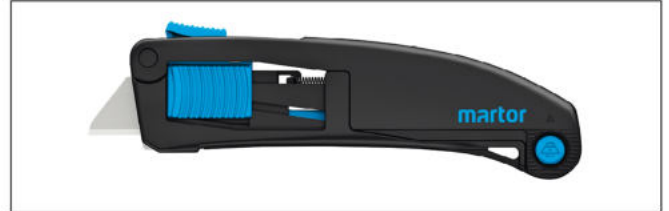

**M/10130610 - SECUPRO MAXISAFE**

Facile da usare e adatto a molteplici utilizzi. Impugnatura ergonomica. Rinforzo in metallo nella parte di fuoriuscita della lama. Il cursore è utilizzabile da ambedue i lati. Per questo è adatto ad un uso sia destrorso che mancino.

**M/60099** Lame di ricambio.



**M/122001 - SECUPRO MARTEGO**

Coltello con impugnatura a tenaglia e retraction automatica della lama. Molto sicuro, robusto, ergonomico, versatile e di qualità elevatissima. È adatto per uso sia destrorso che mancino, ma anche a chi possiede mani molto grandi.

**M/0092** Lame di ricambio.



**M/124001 - SECUPRO MERAK**

Corpo ergonomico in materiale plastico, funzionamento con leva per uso destrorso e sinistrorso. Dotato di dispositivo di blocco della lama per evitarne l'accidentale fuoriuscita. Ideale per aprire imballaggi di qualsiasi genere.

**M/0092** Lame di ricambio.



**NOVITÀ**

**M/116006 - SECUPRO MEGASAFE**

Taglierino in alluminio, profondità di taglio 17 mm e retraction completamente automatica della lama. Elevatissima sicurezza di lavoro completo di Soft-Grip e slitta a due lati.

**M/60099** Lame di ricambio.



**NOVITÀ**

**M/9922 - MARSUPIO L**

Marsupio in nylon flessibile e robusto per riporre e trasportare i vostri utensili da taglio MARTOR. Fissaggio con clip o velcro.





## SECUMAX

**Lama nascosta**  
= **Massima sicurezza**

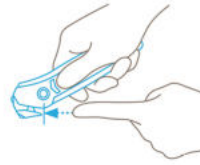

La lama non è esposta ma nascosta, per la sicurezza delle persone e dei beni. Ciò permette di usufruire della massima sicurezza. Protezione dalle lesioni da taglio e dai danni ai beni.



**M/350001 - SECUMAX 350**

Versatilità, comfort e massima sicurezza caratterizzano questo prodotto. Possibilità di tagliare tutti i materiali comuni, dalla pellicola passando alla reggetta di plastica per finire al cartone a doppio strato. Incide in modo davvero semplice anche i nastri adesivi.

**M/3550** Lame di ricambio.



**M/32000110 - SECUMAX 320**

Coltello specifico per il taglio di pellicole. Straordinario design, ergonomia e cambio lama agevolato sono le sue caratteristiche.

**M/92043** Lame di ricambio.



**M/121001 - SECUMAX EASYSAFE**

Lama nascosta per la massima sicurezza, ideale per il taglio di pellicole, reggette in plastica, sacchi e rotoli di carta. La punta elaborata facilita la penetrazione nel materiale, quindi è ideale per aprire pacchi e pallets con lamina saldata. La piastrina metallica è perfetta per aprire tagliando i nastri adesivi sui cartoni.

**M/0045** Lame di ricambio.



**M/150001 - SECUMAX 150**

Taglierino in plastica rinforzata con fibra di vetro, profondità di taglio 6 mm. Lama nascosta, massima sicurezza di lavoro e protezione della merce con due angoli di taglio, elemento di intaglio e raschietto. Ideale per cartone fino a due strati e per molto altro.



**M/145001 - SECUMAX 145**

Taglierino in plastica rinforzata con fibra di vetro, profondità di taglio 4 mm. Lama nascosta, massima sicurezza di lavoro e protezione della merce con due angoli di taglio, elemento di intaglio e raschietto. Ideale per cartone fino ad uno strato e per molto altro.



**M/564 - SECUMAX 564**

Forbice di precisione con tagliente extra lungo che allo stesso tempo funge da superficie di appoggio. Lo speciale tipo di affilatura e la parte anteriore arrotondata garantiscono la massima sicurezza. **(564001.02)**

# CESTINI POSACENERE GETTACARTE



## CESTINO PIVO

Gettacarte cilindrico per esterno, capacità 22 lt., in acciaio verniciato con vernici epossidiche, fondo perforato, sistema di svuotamento tramite ribaltamento del cestino, fissaggio murale o in opzione su palo in acciaio.

Dimensioni: Altezza 390 mm. Base Ø 290 mm.

**R778001** Cestino Grigio scuro

**R778002** Cestino Verde

**R778003** Cestino Grigio chiaro

**R778011** Palo in acciaio a sezione rettangolare. 55x30x1200 mm.



## CESTINO CLASSIC

Gettacarte per esterno ad alta densità (HDPE), resistente ai raggi UV, al calore, al freddo ed agli agenti chimici. Piastra spegni sigaretta in acciaio inox, fondo perforato, svuotamento mediante sganciamento. Chiusura con chiave triangolare. Fissaggio opzionale a muro oppure su palo. Dimensioni 404x745x248 mm.

**R102050** Cestino in polietilene Verde

**R778016** Palo ad interrimento in acciaio zincato.

Dimensioni: Altezza 1200 mm. Ø 60 mm.



## GETTACARTE STORICO

Gettacarte in acciaio inox brillante o metallo verniciato. Apertura con sportello basculante, ideale per creare isole ecologiche perché disponibile con vari coperchi colorati. Capacità 50 lt. Dimensioni 325x940x240 mm.

**R790563** Gettacarte interamente Inox

**R790063** Gettacarte Nero. Coperchio Inox

**R790066** Gettacarte Nero. Coperchio Giallo

**R790067** Gettacarte Nero. Coperchio Rosso

**R790068** Gettacarte Nero. Coperchio Verde



## GETTACARTE BOB

Gettacarte in metallo verniciato, profili colorati per incentivare la raccolta differenziata. Sistema reggisacco integrato. Installazione murale o d'appoggio, ideale per creare vere e proprie isole ecologiche. Capacità 42 lt. Dimensioni 300x700x200 mm.

**R790401** Solo corpo colore Nero

**R790412** Coperchio Grigio

**R790415** Coperchio Blu

**R790416** Coperchio Giallo

**R790417** Coperchio Rosso

**R790418** Coperchio Verde



## PORTACENERE/GETTACARTE GRISÙ

In metallo, antifuoco, verniciato con polveri epossidiche, portaceneri con griglia e sabbia. Gettacarte con coperchio autoestinguente, base in gomma anti graffio, sacco 1 kg. incluso. Capacità 50 lt., certificato CNPP. Dimensioni 330x810 mm.

**R775051** Colore Nero

**R775052** Colore Grigio



## PORTACENERE/GETTACARTE GINEVRA

In acciaio, verniciato con polvere epossidica. Secchio interno. Serratura antivandalo. Piedi di appoggio per fissaggio in quattro punti (viteria inclusa). Capacità 25+4 lt. Dimensioni: 330x940x280 mm.

**R103011** Colore Verde/Nero

**R103010** Colore Grigio scuro/Grigio chiaro

# CESTINI POSACENERE GETTACARTE



## POSACENERE MURALE GINEVRA

Portacenere in acciaio galvanizzato con verniciatura epossidica, secchio interno da 3 lt. con maniglia, serratura antivandalismo con chiave. Fissaggio murale (viti comprese). Ideale per esterno. Dimensioni: 240x320x85 mm.

**R103012** Colore Grigio chiaro/Grigio scuro

**R103013** Colore Verde/Silver punteggiato

**R103014** Colore Grigio manganese



## POSACENERE MURALE NIDO

In acciaio inox satinato o acciaio con verniciatura, predisposto per il fissaggio murale, svuotamento facilitato tramite ribaltamento. Testa antifuoco. Capacità 0,5 e 2 lt.

**R106001** Colore Inox. 0,5 lt.

**R106002** Colore Silver punteggiato. 0,5 lt.

**R106003** Colore Inox. 2 lt.

**R106004** Colore Silver punteggiato. 2 lt.



## POSACENERE A COLONNA BIRKIN

Posacenere autoportante in acciaio inox satinato o verniciato nero a polvere epossidica. Secchio interno da 4 lt. per un facile svuotamento, serratura con chiave antivandalismo, piedi di appoggio e possibilità di fissaggio al suolo.

**R108006** Colore inox Nero

**R108007** Colore inox Satinato



## SMOKERS CEASE-FIRE

Composto da un involucro esterno in robusto polietilene antifiama. Estetica e design innovativo si combinano tra loro e garantiscono lo spegnimento automatico delle sigarette, soffocandole. Raccogliore interno in acciaio molto capiente, facilmente removibile per la pulizia. L'esclusiva apertura "a cuffia" antipioggia, evita l'ingresso dell'acqua piovana e scoraggia l'inserimento di rifiuti di altro genere. Dimensioni: Altezza 980 mm. Base Ø 420 mm.

**J26800** Colore Grigio

**J26800D** Colore Nero

**J26800G** Colore Verde



## GETTACARTE RUBIK

Corpo e coperchio in metallo verniciato con profili colorati per la raccolta differenziata. Sistema reggisacco integrato. Apertura mediante sportello superiore. Ideale per creare isole ecologiche. Capacità 80 lt.

Dimensioni: 390x426x780 mm.

**R789202** Colore Grigio

**R789203** Colore Bianco

**R789205** Colore Blu

**R789206** Colore Giallo

**R789207** Colore Rosso

**R789208** Colore Verde



## CONTENITORE IN PLASTICA CONTIVIA 2

Contenitori da 120 lt. in polietilene ad alta densità a due ruote con protezione anti UV. Resistente agli urti, ai prodotti chimici e alle basse temperature. Assali in acciaio galvanizzato, larga impugnatura, due ruote in gomma diametro 20 cm. Conformi alla norma DIN 30700/EN840.

Dimensioni 480x543x927 mm.

**R766610** Colore Grigio

**R766611** Colore Giallo

**R766612** Colore Blu

**R766613** Colore Verde

**R766614** Colore Marrone

**R766615** Colore Bianco



## CONTENITORI IN PLASTICA CONTIVIA 4

Contenitori in polietilene ad alta densità con protezione anti UV. Resistenti agli urti, ai prodotti chimici e alle basse temperature. Assali in acciaio anti corrosione, maniglia integrata nel coperchio, quattro ruote in gomma diametro 20 cm. (di cui due con freno). Conformi alla norma DIN 30700/EN840. Disponibili anche in altri colori.

**R766640** Colore Grigio. Capacità 660 lt.

**R766650** Colore Grigio. Capacità 770 lt.

**R766660** Colore Grigio. Capacità 1100 lt.

## DISPOSITIVI ANTICADUTA



**NOVITA**

### APENINOS - Kit anticaduta

Kit anticaduta pronto all'uso, certificato per poter dissipare la forza di impatto di una caduta dall'alto. Composto da imbracatura Light Plus 2 EN361, 2 connettori a vite EN362, 1 cordino m.1,5 con assorbitore di energia EN355, sacca di contenimento.

**IRUKIT1**



**NOVITA**

### ROQUE NUBLO - Kit di trattenuta

Kit certificato per la trattenuta, che limita la zona di lavoro ed evita il rischio di caduta. Non è certificato per dissipare la forza di impatto di una caduta. Composto da imbracatura Light Plus 2 EN361, 2 connettori a vite EN362, 1 cordino m.1,5 EN354, sacca di contenimento.

**IRUKIT2**



**NOVITA**

### OREKA - Elmetto per lavori in quota

Calotta esterna in ABS, bardatura interna a 6 punti di sospensione con regolazione a cricchetto, sottogola integrata con fissaggio mediante fibbia ad aggancio rapido, innesti universali 30 mm. per fissaggio cuffie, fori di ventilazione con meccanismo scorrevole di apertura/chiusura, supporti per lampada, certificato EN397.

Disponibile nei colori: bianco, giallo, rosso, azzurro, verde, arancio.

**OREKA**



**NOVITA**

### VISION - Visiera per elmetto Oreka

Visiera per la protezione oculare in policarbonato trasparente antigraffio ed antiappannamento. Adattabile all'elmetto Oreka grazie all'apposito sistema di fissaggio.

**ORE1**



**NOVITA**

### TIGER Anticaduta retrattile 2,5 metri

Dispositivo retrattile a nastro tessile lunghezza 2,5 metri con assorbitore di energia, certificato EN360, completo di indicatore di caduta, moschettone a vite e connettore girevole, carico massimo 136 Kg.

**IRU30**



**NOVITA**

### SEKURBLOK Anticaduta retrattile 10 metri

Dispositivo anticaduta retrattile a recupero automatico, carter sintetico e cavo in acciaio zincato da 4,5 mm., indicatore di caduta ed elementi girevoli per connettore. Certificato per lavori in ambiente ATEX, conforme EN360. Lunghezza cavo 10 metri.

**IRU24**



## SALVAGENTE ANULARE LIGURE

Modello approvato secondo la Solas '74(83) e conforme alla Direttiva Europea 96/98/CE (Ship's Wheel). Approvato da Italia, Francia, Croazia, Norvegia, Russia, Polonia. Peso 2,5 kg. Diametro esterno 73 cm., diametro interno 45 cm.

**SG**



## SAGOLA GALLEGGIANTE

Lunghezza 30 mt., diametro 8 mm. Carico di rottura 400 kg. Dotata di anello terminale galleggiante secondo la Solas '74(83).

**SG/L**



## FISSAGGIO PER SALVAGENTE

Supporto per fissaggio a muro in acciaio inox per salvagente.

**SG/G**



## CONTENITORE PER SALVAGENTE

Custodia in polietilene, protegge il salvagente da eventi atmosferici e ne garantisce una rapida estrazione. Disponibile in due versioni. Salvagente escluso.

**SG/M** Custodia completa di Kit per fissaggio a parete. Dimensioni 900x900x220 mm.

**SG/P** Custodia completa di Kit per fissaggio sul palo da 200 cm di altezza (compreso).

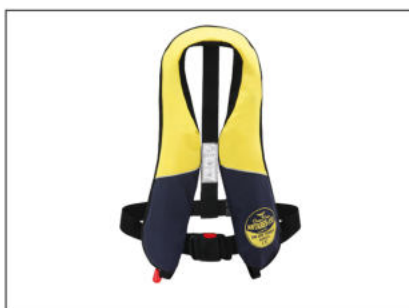

## GIUBBOTTO DI SALVATAGGIO

Giubbotto di salvataggio autogonfiabile, spinta di galleggiamento 150 N, certificato ISO 12402. Triplice sistema di attivazione: automatica, manuale ed orale. Custodia in tessuto tecnologico ad alta resistenza. Fibbia in vita regolabile e sgancio rapido.

**SG/AG**



## SEGNALATORE ACUSTICO

Tromba con bomboletta da 200 ml. di tipo non infiammabile, per segnalazioni acustiche da usarsi per evacuazioni e/o segnali di emergenza.

**BVS**



## MANICHE A VENTO

Tessuto poliestere, teflonato totalmente idrorepellente, colore bianco e rosso in cinque bande alternate. Complete di cerchio in acciaio di rinforzo e funi in poliestere. Sono garantite due anni alla rottura e alla decolorazione ad esclusione di eventi atmosferici straordinari (D.M. 16/01/96 ed in accordo con le norme BS 7854, BS 5470 e BS 3424 e norme FAA). Conformi alla normativa aeronautica (ICAO vol. 1° Annesso 14 del 1999) per eliporti, aeroporti e aerostazioni e successive norme di attuazione del Ministero delle Infrastrutture e dei Trasporti, Decreto 8 agosto 2003.

**MAN/1** Lunghezza 120 cm. Ø 30/15 cm.

**MAN/1,5** Lunghezza 160 cm. Ø 45/22 cm.

**MAN/2** Lunghezza 200 cm. Ø 50/20 cm.



## KIT REGGIMANICA PROFESSIONALE

Esclusivo e specialistico sistema per maniche a vento composto da palo, supporto rotante e cestello reggimanica in acciaio inox. La combinazione di questi tre elementi, oltre alla qualità del materiale impiegato per la realizzazione del supporto, dà origine ad un prodotto superiore rispetto a quelli comunemente in commercio. Il kit permette, infatti, di raccogliere ed individuare con più facilità la direzione del vento, anche in condizioni di modesta portata, grazie al sistema rotante posto all'estremità del palo. Il cestello, composto da due cerchi, impedisce l'attorcigliamento e l'impigliamento della manica. Se correttamente installato, il prodotto garantisce lunga durata e una manutenzione praticamente nulla. Completo di bulloneria e manuale di installazione. Altezza totale 4 mt. Piastra di ancoraggio 400x400 mm. Manica a vento non inclusa. Possibilità di richiedere altezze e attacchi differenti.

**MAN/PH4**

via Circumvallazione Esterna,24  
80020 - Casavatore (NA)

amministrazione  
[amministrazione@azsignal.com](mailto:amministrazione@azsignal.com)

ufficio vendita e produzione  
[s.brancaccio@azsignal.com](mailto:s.brancaccio@azsignal.com)

segnaletica stradale  
[m.brancaccio@azsignal.com](mailto:m.brancaccio@azsignal.com)

[www.azsignal.com](http://www.azsignal.com)

Tel & Fax 081 738 49 65  
P.IVA: 05921861216  
SDI: W 7 Y V J K 9